



1990N/6

Heißluft-Handgerät

Betriebsanleitung





HAZET-WERK Hermann Zerver GmbH & Co. KG
Güldenwerther Bahnhofstrasse 25 – 29
42857 REMSCHEID · GERMANY







Hinweis / Note / Nota / Remarque / Indicación / Observação / Opmerking / Bemærkning / Henvisning / Ohje / Obs! / Υπόδειξη /
 Not / Wskazówka / Megjegyzés / Upozornění / Napotek / Indicație / Upozornenie / Указание / Juhis / Nuoroda / Norāde / Примечание: / Këshillë / Napomena
 / Napomena / Совет / Примітка

Deutsch	Bitte Bedienungsanleitung vor Inbetriebnahme aufmerksam lesen und aufbewahren.
English	Please read operating instructions carefully before use and keep for future reference.
Italiano	Leggere attentamente le istruzioni prima dell'uso e conservarle per la futura consultazione.
Français	Notice d'utilisation à lire attentivement avant de faire fonctionner l'outil et à conserver pour consultation future.
Español	Lea atentamente las instrucciones de funcionamiento antes de utilizar el aparato y guárdelas para poder consultarlas más adelante.
Português	Leia cuidadosamente as instruções antes de usar e guarde-as para futura referência.
Nederland	Lees de gebruiksaanwijzing zorgvuldig voor het gebruik en bewaar ze voor toekomstig gebruik.
Dansk	Læs venligst driftsvejledningen omhyggeligt før brug, og gem den til senere brug.
Norsk	Vennligst les driftsinstruksene nøye før bruk og oppbevar dem for fremtidig bruk.
Suomi	Lue käyttöohjeet huolellisesti ennen käyttöä, ja säilytä ne myöhempää tarvetta varten.
Svenska	Läs bruksanvisningen noggrant före användning och spara den för framtida behov.
Ελληνικά	Διαβάστε προσεκτικά τις οδηγίες χρήσης πριν από τη χρήση και να τις φυλάσσετε για μελλοντική αναφορά.
Türkçe	Lütfen kullanmadan önce kullanım talimatlarını dikkatlice okuyun ve daha sonra başvurmak için saklayın.
Polski	Przed zastosowaniem urządzenia prosimy o uważne zapoznanie się z instrukcją obsługi i o zachowanie jej do wykorzystania w przyszłości.
Magyar	Kérjük, figyelmesen olvassa el az üzemeltetési útmutatót, és őrizze meg, hogy bármikor fellapozhassa.
Česky	Před použitím si prosím pozorně přečtěte návod k obsluze a uchovejte jej pro budoucí použití.
Slovensko	Pred použitím si dôkladne prečítajte návod na použitie a uschovajte ho pre použitie v budúcnosti.
Română	Vă rugăm să citiți cu atenție instrucțiunile de utilizare înainte de a folosi aparatul. Păstrați-le pentru a le consulta în caz de nevoie.
Slovensky	Pred uporabo preberite navodila za uporabo in jih shranite.
Български	Моля, преди употреба внимателно прочетете инструкциите за експлоатация и ги съхранявайте за бъдеща справка.
Eesti	Lugege kasutusjuhend enne kasutamist hoolikalt läbi ja hoidke alles, sest seda võib hiljem vaja minna.
Lietuviu	Prieš naudojimą atidžiai perskaitykite naudojimo nurodymus ir juos pasilaikykite, kad galėtumėte jais pasinaudoti vėliau.
Latviešu	Lūdzu, rūpīgi izlasiet ekspluatācijas instrukciju pirms izmantošanas un saglabājiet to turpmākajai informācijai.
Русский	Перед использованием аппарата внимательно прочесть инструкцию по эксплуатации и сохранить ее для справки в дальнейшем.
Shqipitar	Lexoni me kujdes udhëzimet e përdorimit përpara se ta vini në punë, dhe mbajini për referim në të ardhmen.
Hrvatska	Molimo vas da prije uporabe ovog proizvoda pažljivo pročitate upute za uporabu te da ih sačuvate kako biste ih kasnije mogli konzultirati.
Српски	Pažljivo pročítajte radna uputstva pre upotrebe i čuvajte ih za buduće potrebe.
македонски	Внимателно прочитајте го упатството за употреба пред употреба и чувајте го за идна употреба.
Український	Перед використанням уважно прочитайте інструкції з експлуатації і збережіть їх для подальшого використання.

Warnung

-  **Lebensgefahr** beim Öffnen des Gerätes, weil spannungsführende Teile freigelegt werden. Vor dem Öffnen des Gerätes Netzstecker aus der Steckdose ziehen. Vor Inbetriebnahme Netzanschlussleitung und Stecker sowie Verlängerungskabel auf elektrische und mechanische Beschädigung prüfen.
-  **Feuer- und Explosionsgefahr** bei unsachgemäßem Gebrauch von Heissluftgeräten, besonders in der Nähe von brennbaren Materialien und explosiven Gasen. Nicht für längere Zeit auf dieselbe Stelle richten. Wärme kann zu brennbaren Materialien gelangen, die sich ausser Sichtweite befinden.
-  **Brand- und Verbrennungsgefahr!** Heizelementrohr und Düse nicht in heissem Zustand berühren. Gerät abkühlen lassen. Heissluftstrahl nicht auf Personen oder Tiere richten.
Vor Düsenwechsel oder Aufbewahrung nach Gebrauch, Gerät senkrecht auf Standfläche stellen und komplett abkühlen lassen. Wenn sich das Heissluft-Handgerät während des Betriebs automatisch abschaltet (Thermorelais), Gerät ausschalten oder von der Stromversorgung trennen. Gerät vor erneuter Verwendung abkühlen lassen.

Vorsicht

-  **Nennspannung**, die auf dem Gerät angegeben ist, muss mit der Netzspannung übereinstimmen.
EN 61000-3-11; $Z_{\max} = 0.215 \Omega + j 0.134 \Omega$. Gegebenenfalls Elektrizitäts-Versorgungsunternehmen konsultieren.
-  **FI-Schalter** beim Einsatz des Gerätes auf Baustellen ist für den Personenschutz dringend erforderlich.
-  Gerät **muss beobachtet** betrieben werden.
Dieses Gerät kann von **Kindern** ab 8 Jahren und darüber sowie von Personen mit verringerten physischen, sensorischen oder mentalen Fähigkeiten oder Mangel an Erfahrung und Wissen benutzt werden, wenn sie beaufsichtigt oder bezüglich des sicheren Gebrauchs des Gerätes unterwiesen wurden und die daraus resultierenden Gefahren verstehen. **Kinder** dürfen nicht mit dem Gerät spielen. Reinigung und **Benutzer-Wartung** dürfen nicht von **Kindern** ohne Beaufsichtigung durchgeführt werden.
-  Gerät bitte **vor Feuchtigkeit und Nässe schützen**.
-  **Reparaturen** sind ausschliesslich durch eine **autorisierte Service-Stelle** ausführen zu lassen.
Es dürfen **nur original Zubehör und Ersatzteile** verwendet werden.

Warning



DANGER! Danger when opening up the tool, as live parts are exposed. Before opening, unplug the tool to ensure disconnection from the mains. Before putting into operation, check power supply cord and connector as well as extension cable for electrical and mechanical damage.



Incorrect use of the Hot Air Tool (eg. overheating of the material) can cause a **fire and explosion hazard**, especially near combustible materials and explosive gases. Do not apply to the same place for a long time. Heat can ignite flammable materials which are not in view.



Fire and burn hazard! Do not touch the heating element housing and air nozzle when they are hot as they can cause **burns**. Let the tool cool down. Do not point the hot air flow in the direction of people or animals. Before replacing a nozzle or storage after use, place the tool vertical down on its standing surface and allow it to cool down completely. If the Hot Air Tool switches off autonomously in operation (thermal relay), switch tool off or disconnect the power supply from mains. Before reusing, let the tool cool down.

Caution



The **voltage rating** stated on the tool must correspond to the mains voltage. EN 61000-3-11; $Z_{max} = 0.215 \Omega + j 0.134 \Omega$. If necessary, consult supply authority.



For personal protection on building sites we **strongly recommend** the tool be connected to a **RCCB (Residual Current Circuit Breaker)**.



The tool must be operated **under supervision**. This tool may be used by children aged 8 or above and by persons with reduced physical, sensory or mental capabilities or lack of experience and knowledge if they are supervised or have been given instructions on how to use the tool safely and understand the hazards involved. Do not allow children to play with the tool. Children are not allowed to clean or carry out maintenance work on the tool without supervision.



Protect tool from **damp and wet**.



Repairs should only be carried out by **authorized service points**. Restricted to use with **original accessories and spare parts**.

DE
EN
IT
FR
ES
PT
NL
DA
NO
FI
SV
EL
TR
PL
HU
CS
SL
RO
SK
BG
ET
LT
LV
RU
SQ
HR
SR
MK
UK

Important safety instructions

This appliance has a polarized plug (one blade is wider than the other). To reduce the risk of electric shock, this plug is intended to fit in a polarized outlet only one way. If the plug does not fit fully in the outlet, reverse the plug. If it still does not fit, contact a qualified electrician. Do not modify the plug in any way.

Hidden areas such as behind walls, ceilings, floors, soffit boards and other panels may contain flammable materials that could be ignited by the heat gun when working in these locations. The ignition of these materials may not be readily apparent and could result in property damage and injury to persons.

When working in these locations, keep the gun moving in a back-and-forth motion. Lingering or pausing in one spot could ignite the panel or the material behind it.

Read these instructions

Warning: Extreme care should be taken when stripping paint. The peelings, residue and vapors of paint may contain lead, which is poisonous. Any pre-1977 paint may contain lead and paint applied to homes prior to 1950 is likely to contain lead. Once deposited on surfaces, hand to mouth contact can result in the ingestion of lead. Exposure to even low levels of lead can cause irreversible brain and nervous system damage; young and unborn children are particularly vulnerable.

Before beginning any paint removal process you should determine whether the paint you are removing contains lead. This can be done by your local health department or by a professional who uses a paint analyzer to check the lead content of the paint to be removed. LEAD-BASED PAINT SHOULD ONLY BE REMOVED BY A PROFESSIONAL AND SHOULD NOT BE REMOVED USING A HEAT GUN.

Persons removing paint should follow these guidelines:

1. Move the work piece outdoors. If this is not possible, keep the work area well ventilated. Open the windows and put an exhaust fan in one of them. Be sure the fan is moving the air from inside to outside.
2. Remove or cover any carpets, rugs, furniture, clothing, cooking utensils and air ducts.

3. Place drop cloths in the work area to catch any paint chips or peelings. Wear protective clothing such as extra work shirts, overalls and hats.
4. Work in one room at a time. Furnishings should be removed or placed in the center of the room and covered. Work areas should be sealed off from the rest of the dwelling by sealing doorways with drop cloths.
5. Children, pregnant or potentially pregnant women and nursing mothers should not be present in the work area until the work is done and all clean up is complete.
6. Wear dust respirator mask or a dual filter (dust and fume) respirator mask which has been approved by the Occupational Safety and Health Administration (OSHA), the National Institute of Safety and Health (NIOSH), or the United States Bureau of Mines. These masks and replaceable filters are readily available at major hardware stores. Be sure the mask fits. Beards and facial hair may keep masks from sealing properly. Change filters often. DISPOSABLE PAPER MASKS ARE NOT ADEQUATE.
7. Use caution when operating the hot air tool. Keep the heat gun moving as excessive heat will generate fumes which can be inhaled by the operator.
8. Keep food and drink out of the work area. Wash hands, arms and face and rinse mouth before eating or drinking. Do not smoke or chew gum or tobacco in the work area.
9. Clean up all removed paint and dust by wet mopping the floors. Use a wet cloth to clean all walls, sills and any other surface where paint or dust is clinging. DO NOT SWEEP, DRY DUST OR VACUUM. Use a high phosphate detergent or trisodium phosphate (TSP) to wash and mop areas.
10. At the end of each work session put the paint chips and debris in a double plastic bag, close it with tape or twist ties and dispose of properly.
11. Remove protective clothing and work shoes in the work area to avoid carrying dust into the rest of the dwelling. Wash work clothes separately. Wipe shoes off with a wet rag that is then washed with the work clothes. Wash hair and body thoroughly with soap and water.

SAVE THESE INSTRUCTIONS

DE
EN
FR
ES
PT
NL
DA
NO
FI
SV
EL
TR
PL
HU
CS
SL
RO
SK
BG
ET
LT
LV
RU
SQ
HR
SR
MK
UK

Avvertenza



PERICOLO! Pericolo all'apertura dell'apparecchio, poiché vengono esposte parti sotto tensione. Prima di procedere all'apertura, staccare la spina dell'apparecchio per scollegarlo dalla rete. Prima della messa in funzione, controllare che il cavo di alimentazione, il connettore e il cavo di prolunga non presentino danni elettrici e meccanici.



L'uso improprio dell'apparecchio ad aria calda (per es. il surriscaldamento del materiale) può causare il **rischio di incendio e di esplosione**, specialmente in prossimità di materiali combustibili e gas esplosivi. Non applicare sulla stessa posizione per un tempo prolungato. Il calore può raggiungere materiali infiammabili che non sono visibili.



Rischio di incendio e ustioni! Non toccare l'alloggiamento dell'elemento riscaldante e l'ugello dell'aria quando sono caldi poiché possono provocare **ustioni**. Attendere che l'apparecchio si raffreddi. Non orientare il flusso di aria calda verso persone o animali. Prima di procedere alla sostituzione di un ugello o un serbatoio dopo l'uso, mettere l'apparecchio in posizione verticale rivolto verso il basso sulla sua superficie di appoggio e lasciare che si raffreddi completamente.

Se l'apparecchio ad aria calda in funzione si spegne autonomamente (relè termico), spegnerlo o disconnettere il cavo di alimentazione dalla rete. Prima del riutilizzo, attendere che l'apparecchio si raffreddi.

Attenzione



La **tensione nominale** indicata sull'apparecchio deve corrispondere alla tensione di rete. EN 61000-3-11; $Z_{\max} = 0.215 \Omega + j 0.134 \Omega$. Se necessario consulti le aziende di utilità elettriche.



Per la protezione personale nei cantieri edili si **raccomanda vivamente** che l'apparecchio sia collegato a un **interruttore FI** (salvavita).



L'apparecchio dev'essere utilizzato **sotto sorveglianza**.

Questo apparecchio può essere utilizzato da bambini di almeno 8 anni e da persone con ridotte capacità fisiche, sensoriali o mentali o prive di esperienza e conoscenza purché siano sorvegliati o abbiano ricevuto istruzioni sull'utilizzo sicuro dell'apparecchio e comprendano i rischi connessi all'utilizzo. Non consentire ai bambini di giocare con l'apparecchio. La pulizia e la manutenzione non devono essere effettuate da bambini senza sorveglianza.



Proteggere l'apparecchio **dall'umidità e dal bagnato**.



Le riparazioni dovranno essere eseguite esclusivamente dai **centri di assistenza autorizzati**. Utilizzare solo con **accessori e pezzi di ricambio originali**.

Avertissement



DANGER ! Danger lors de l'ouverture de l'outil, en raison de l'exposition de pièces sous tension. Avant d'ouvrir l'outil, le débrancher afin de s'assurer qu'il est déconnecté du réseau électrique. Avant la mise en service, inspecter le cordon d'alimentation, le connecteur ainsi que la rallonge à la recherche de dommages électriques et mécaniques.



Une utilisation non conforme de l'appareil à air chaud (par exemple, surchauffe du matériau) peut générer un **risque d'incendie et d'explosion**, en particulier s'il est employé à proximité de matériaux combustibles et de gaz explosifs. Ne pas l'appliquer au même endroit trop longtemps. La chaleur peut mettre le feu à des matériaux inflammables qui ne sont pas dans le champ de vision de l'opérateur.



Risque d'incendie et de brûlure! Ne pas toucher l'élément chauffant ni la buse d'air car ils sont brûlants et peuvent causer des **brûlures**. Laisser l'outil refroidir. Ne pas diriger le courant d'air chaud sur des personnes ni sur des animaux. Avant de remplacer une buse ou de ranger l'outil après utilisation, poser l'outil à la verticale sur sa surface d'appui et le laisser refroidir entièrement.

Si l'appareil à air chaud s'arrête de manière autonome en cours de fonctionnement (relais thermique), éteignez l'appareil ou débranchez l'alimentation électrique du réseau. Laissez l'appareil refroidir avant de le réutiliser.

Attention



La **tension nominale** indiquée sur l'outil doit correspondre à la tension du réseau électrique. EN 61000-3-11; $Z_{\max} = 0.215 \Omega + j 0.134 \Omega$. Ci nécessaire, consulter votre distributeur d'électricité.



Pour la protection des personnes sur les sites de construction, nous **recommandons vivement** de raccorder l'outil à un disjoncteur différentiel **RCCB (Residual Current Circuit Breaker)**.



L'outil doit être utilisé **sous la surveillance d'une autre personne**.

Cet outil peut être utilisé par des enfants dès l'âge de 8 ans ainsi que par des personnes aux facultés physiques, sensorielles ou mentales réduites ou par des personnes manquant de connaissances et d'expérience sous surveillance ou après formation à l'utilisation en toute sécurité de l'outil si les dangers potentiels ont été compris. Ne pas permettre aux enfants de jouer avec l'outil. Les enfants ne doivent pas nettoyer l'outil ni procéder à des travaux d'entretien dessus s'ils ne sont pas surveillés.



Protéger l'outil de **l'humidité et de l'eau**.



Les **réparations** doivent uniquement être effectuées par des **points SAV agréés**. À utiliser uniquement avec les **accessoires d'origine et pièces de rechange**.

Advertencia



¡PELIGRO! Al abrir la herramienta, quedan expuestas partes con corriente y por tanto existe el riesgo de producirse accidentes. Desconecte la herramienta de la red eléctrica antes de abrirla. Antes de la puesta en marcha, compruebe el cable de alimentación y el conector, así como el cable prolongador, por si hubiera daños eléctricos o mecánicos.



El uso incorrecto de la herramienta de aire caliente (por ejemplo, por sobrecalentar el material) puede provocar un **incendio o una explosión**, sobre todo si se encuentra cerca de materiales combustibles o gases explosivos. No la aplique en el mismo lugar durante un tiempo prolongado. El calor puede prender materiales inflamables no visibles.



Peligro de incendio y de quemaduras. No toque la carcasa del elemento calefactor ni la boquilla de aire cuando estén calientes, ya que podrían producir **quemaduras**. Deje enfriar la herramienta. No apuntar con el flujo de aire caliente hacia personas o animales. Antes de sustituir una boquilla o antes de almacenarla después de su uso, coloque la herramienta en posición vertical en la superficie de apoyo y deje que se enfríe por completo. Si la herramienta de aire caliente se apaga de forma autónoma durante el funcionamiento (relé térmico), apague la herramienta o desconecte la fuente de alimentación de la red eléctrica. Antes de volver a utilizar la herramienta, dejar que se enfríe.

Atención



La **tensión de funcionamiento** que se indica en la herramienta debe ser la misma que la tensión de la red. EN 61000-3-11; $Z_{\max} = 0.215 \Omega + j 0.134 \Omega$. En caso necesario, consulte a la empresa de suministro eléctrico.



Para proteger al personal de la obra, **se recomienda encarecidamente** que la herramienta esté conectada a un **interruptor diferencial residual**.



La herramienta debe utilizarse siempre **con supervisión**. Las personas mayores de 8 años o con capacidad física, sensorial o mental reducida o con falta de experiencia y conocimiento pueden utilizar esta herramienta si se les supervisa o se les dan instrucciones para utilizarla de forma segura y comprenden los posibles peligros. No permita que los menores de edad jueguen con la herramienta. Los menores de edad no deben limpiar la herramienta ni llevar a cabo trabajos de mantenimiento de la herramienta sin supervisión.



Proteja la herramienta de la **humedad y de superficies mojadas**.



Solo podrán realizar **reparaciones los centros de servicios autorizados**. Utilice solo **accesorios y repuestos originales**.

Aviso



PERIGO! Perigo ao abrir a ferramenta, já que ocorre a exposição de peças energizadas. Antes de abrir, tire a ferramenta da tomada para garantir que foi feita a desconexão da rede elétrica. Antes de colocar em operação, verifique o cabo de alimentação e o conector, e também o cabo de extensão quanto a dano elétrico ou mecânico.



O uso incorreto da ferramenta de ar quente (por exemplo, superaquecimento do material) pode causar um **perigo de incêndio e explosão, especialmente perto de materiais inflamáveis e gases explosivos**. Não aplique no mesmo local durante um longo período. O calor pode incendiar materiais inflamáveis que não estão visíveis.



Perigo de incêndio e queimaduras! Não toque a caixa do elemento de aquecimento e o bocal de ar quando estiverem quentes, pois poderão causar **queimaduras**. Deixe a ferramenta esfriar. Não direcione o fluxo de ar quente para pessoas ou animais. Antes de substituir um bocal ou armazená-lo após o uso, coloque a ferramenta na posição vertical descendente, sobre sua superfície de apoio, e deixe até esfriar completamente. Se a ferramenta de ar quente desligar sozinha durante a operação (relé térmico), desligue a ferramenta ou desconecte-a da rede elétrica. Deixe a ferramenta esfriar antes de usá-la novamente.

Cuidado



A **tensão nominal** definida na ferramenta corresponde à tensão da rede elétrica. EN 61000-3-11; $Z_{\max} = 0.215 \Omega + j 0.134 \Omega$. Caso necessário, consultar empresa de abastecimento de electricidade.



Para proteção individual em locais de construção **recomendamos fortemente** que a ferramenta seja conectada a um **RCCB (Residual Current Circuit Breaker)**.



A ferramenta deve ser operada **sob supervisão**.

Esta ferramenta pode ser usada por crianças com idade de 8 anos ou mais e por pessoas com capacidades físicas, sensoriais ou mentais reduzidas ou por pessoas sem experiência e conhecimento, se forem supervisionadas ou tiverem recebido instruções sobre como usar a ferramenta com segurança e compreenderem os perigos envolvidos. Não permita que crianças brinquem com a ferramenta. Crianças não têm permissão para limpar ou realizar trabalho de manutenção na ferramenta, sem supervisão.



Proteja a ferramenta contra **umidade e chuva**.



Os **reparos** devem ser feitos somente por **pontos de serviço autorizados**. Utilização restrita com **acessórios e peças de substituição originais**.

Waarschuwing



GEVAAR! Gevaar bij het openen van de gereedschap, omdat onder spanning staande delen worden blootgesteld. Trek voor het openen de stekker uit om loskoppeling van het net te garanderen. Voor ingebruikneming, netsnoer en de connector, alsook verlengkabel controleren op elektrische en mechanische schade.



Onjuist gebruik van dit heteluchtgereedschap (bijv. door oververhitting van het materiaal) **kan brand en explosiegevaar veroorzaken**, vooral nabij onbrandbare materialen en explosieve gassen. Pas het gereedschap nooit te lang op één positie toe. Hitte kan brandbaar materiaal, dat niet zichtbaar is, ontsteken.



Gevaar voor brand en brandwonden! Raak de behuizing van het verwarmingselement en luchtmondstuk niet aan als deze heet zijn: deze kunnen heet zijn en **brandwonden veroorzaken**. Laat het gereedschap afkoelen. Richt de heteluchtstraal nooit in de richting van mensen of dieren. Plaats - voordat u een mondstuk vervangt of opslaat na gebruik - het gereedschap vertikaal op het standvlak en laat het geheel afkoelen. Als het heteluchtgereedschap tijdens het gebruik automatisch wordt uitgeschakeld (thermisch relais), schakel dan het gereedschap uit of ontkoppel het van de netvoeding. Laat het gereedschap afkoelen voordat u het weer gebruikt.

Waarschuwing



Het **voltage** dat op het gereedschap is vermeld, moet overeenkomen met de netspanning. EN 61000-3-11; $Z_{max} = 0.215 \Omega + j 0.134 \Omega$. neem in voorkomende gevallen contact op met uw energie-leverancier.



Voor persoonlijke bescherming op de bouwplaats adviseren **wij u dringend** het gereedschap aan te sluiten op een **aardlekschakelaar (Aard Lek Sschakelaar)**.



Het gereedschap moet **onder toezicht** worden gebruikt.

Dit gereedschap mag worden gebruikt door kinderen van 8 jaar of ouder en door personen met verminderde lichamelijke, zintuiglijke of verstandelijke vermogens of gebrek aan ervaring en kennis als deze worden begeleid of instructies hebben gekregen over hoe de machine veilig te gebruiken en ze evt. gevaren begrijpen. Laat kinderen niet met het gereedschap spelen. Kinderen mogen het gereedschap niet reinigen of onderhoudswerkzaamheden aan het gereedschap uitvoeren zonder toezicht.



Bescherm het gereedschap tegen **stoom en vocht**.



Reparaties mogen uitsluitend worden uitgevoerd door **geautoriseerde servicepunten**. Gebruik uitsluitend toegestaan met **originele accessoires en onderdelen**.

Advarsel



FARE! Fare ved åbning af værktøjet, da strømførende dele blottægges. Før værktøjet åbnes, skal stikket trækkes ud af stikdåsen for at sikre, at det afbrydes fra elnettet. Før værktøjet sættes i drift, skal elforsyningsledningen og -stikket samt forlængerledningen kontrolleres for elektriske og mekaniske skader.



Forkert anvendelse af varmluftværktøjet (f.eks. overophedning af materialet) kan skabe fare for **brand og eksplosion**, især i nærheden af brændbare materialer og eksplosive gasarter. Må ikke anvendes på samme sted i lang tid ad gangen. Varmen kan antænde brændbare materialer, der ikke er synlige.



Risiko for ild og brand! Undlad at berøre varmeelementets hus og luftdysen, når de er varme, da de kan forårsage **forbrændinger**. Lad værktøjet køle ned. Undlad at rette den varme luftstrøm mod mennesker eller dyr. Før en dyse eller opbevaring udskiftes efter brug, skal værktøjet sættes lodret ned på sit underlag, så det kan køle helt ned. Hvis varmluftsværktøjet slukker af sig selv, mens det er i drift (termisk relæ), skal værktøjet slukkes eller strømforsyningen frakobles fra hovedkontakten. Lad værktøjet køle af, før det anvendes på ny.

Forsigtig



Den **nominelle spænding**, der er angivet på værktøjet, skal stemme overens med netspændingen. EN 61000-3-11; $Z_{\max} = 0.215 \Omega + j 0.134 \Omega$. Ret eventuelt henvendelse til elforsyningsgesellschaften.



For at opretholde personernes sikkerhed på byggepladsen **anbefales det kraftigt** at forbinde værktøjet til en fejlstrømsafbryder, **RCCB (Residual Current Circuit Breaker)**.



Værktøjet skal betjenes **under opsyn**. Dette værktøj kan anvendes af børn, der er 8 år gamle eller ældre samt af personer med nedsatte fysiske, sensoriske eller mentale evner eller manglende erfaring og viden, hvis de er under opsyn eller er blevet vejledt i at bruge værktøjet på en sikker måde og forstår de risici, der er forbundet dermed. Børn må ikke lege med værktøjet. Børn må ikke rense eller udføre vedligeholdelse af værktøjet uden opsyn.



Beskyt værktøjet mod **damp og fugt**.



Reparationer bør kun foretages af **autoriserede servicesteder**. Må kun anvendes med **originalt tilbehør og originale reservedele**.

Advarsel



FARE! Fare ved åpning av verktøyet, da strømførende deler eksponeres. Før åpning må pluggen til verktøyet tas ut for å sikre at det ikke er knyttet til strømmettet. Før det tas i bruk må man først sjekke nettkabelen og kontakten, så vel som forlengelseskabel, for elektriske og mekaniske skader.



Feilaktig bruk av Hot Air Tool (f.eks. overoppheting av materialet) kan medføre **fare for brann og eksplosjon**, særlig nær brennstoff og eksplosive gasser. Ikke bruk det på samme sted i for lang tid. Varmen kan antenne brennbare materialer som ikke er synlige.



Fare for brann og brannskader! Ikke rør varmeelementets hus og luftdyse når de er varme, da de kan forårsake **forbrenninger**. La verktøyet kjøle seg ned. Ikke rett den varme luftstrømmen mot mennesker eller dyr. Før utskiftning av dyse eller lagring etter bruk, skal verktøyet plasseres loddrett ned på dens ståflate og få kjøle seg ned helt. Hvis varmluftsapparatet slår seg av under drift (termorelé), slår du apparatet av eller kobler strømmen fra nettspenningen. La apparatet kjøles ned før du tar det i bruk igjen.

Forsiktig



Spenningsverdien som er oppgitt på verktøyet, må samsvare med nettspenningen. EN 61000-3-11; $Z_{max} = 0.215 \Omega + j 0.134 \Omega$. Ta kontakt med den lokale strømleverandøren ved behov.



For personlig beskyttelse på anleggsplasser **anbefaler vi på det sterkeste** at verktøyet kobles til en **RCCB (reststrøm vernebryter)**.



Verktøyet skal betjenes **under oppsyn**.

Dette verktøyet kan brukes av barn i alderen 8 år og oppover, og av personer med reduserte fysiske, sensoriske eller mentale evner, eller mangel på erfaring og kunnskap, dersom de er under oppsyn eller har blitt instruert i sikker bruk av verktøyet og er inneforstått med farene som er involvert. Ikke la barn få leke med verktøyet. Barn får ikke lov til å rengjøre eller vedlikeholde verktøyet uten oppsyn.



Beskytt verktøyet mot **damp og fuktighet**.



Reparasjoner skal bare utføres av **autoriserte servicesteder**. Begrenset for bruk med **originalt tilbehør og reservedeler**.

Varoitus



VAARA! Työkalun avaamiseen liittyy vaara, koska jännitteiset osat tulevat esiin. Kytke työkalu irti sähköverkosta ennen avaamista, jotta laitteessa ei varmasti ole jännitettä. Ennen käyttöönottoa tarkista virtajohto ja liitin sekä jatkojohto sähköisten ja mekaanisten vaurioiden varalta.



Kuumailmatyökalun epäasianmukainen käyttö (esim. materiaalin ylikuumentaminen) voi aiheuttaa **tulipalo- ja räjähdysvaaran** erityisesti syttyvien materiaalien ja räjähdysalttiiden kaasujen läheisyydessä. Älä käytä laitetta pitkään samaan kohtaan. Kuumuus voi sytyttää palavia materiaaleja, jotka eivät ole näkyvillä.



Tulipalon ja palovammojen vaara! Älä kosketa lämmityselementin koteloa ja ilmasuutinta, kun ne ovat kuumia, sillä ne voivat aiheuttaa **palovammoja**. Anna työkalun jäähtyä. Älä suuntaa kuumaa ilmavirtaa kohti ihmisiä tai eläimiä. Ennen suuttimen vaihtoa tai varastointia aseta työkalu pystysuoraan alas jalustalleen ja anna sen jäähtyä kokonaan. Jos Hot Air Tool kytkeytyy pois itsestään (lämpörele) käytön aikana, kytke työkalu pois päältä tai irrota virransyöttö verkosta. Anna työkalun jäähtyä ennen uutta käyttöä.

Huomio



Työkalussa ilmoitetun **nimellisjännitteen** on vastattava verkkojännitettä. EN 61000-3-11; $Z_{\max} = 0.215 \Omega + j 0.134 \Omega$. Ota tarvittaessa yhteyttä sähköyhtiöön.



Ihmisten suojaamiseksi rakennustyömailla **suosittelemme ehdottomasti, että** työkalu kytketään **ylivirtasuojin varustettuun vikavirtasuojakyttimeen (RCCB, Residual Current Circuit Breaker)**.



Työkalua on käytettävä **valvotusti**.

Tätä työkalua saavat käyttää yli 8-vuotiaat lapset ja henkilöt, joiden fyysiset, aisteihin liittyvät tai henkiset kyvyt ovat alentuneet tai joilla ei ole kokemusta ja tietoa, jos heitä valvotaan tai heille on annettu ohjeet, kuinka työkalua käytetään turvallisesti, ja he ymmärtävät siihen liittyvät vaarat. Älä anna lasten leikkiä työkalulla. Lapset eivät saa puhdistaa tai huoltaa työkalua ilman valvontaa.



Suojaa työkalu **kosteudelta ja vedeltä**.



Korjauksia saavat suorittaa vain **valtuutetut huoltopisteet**. Vain **alkuperäisten tarvikkeiden ja varaosien käyttö on sallittu**.

Varning



FARA! Fara då verktyget öppnas eftersom strömförande delar exponeras. Koppla från verktyget innan det öppnas så att det säkert är skilt från elnätet. Kontrollera innan verktyget tas i bruk att strömladdan och kontaktdonet samt förlängningssladden inte har några elektriska eller mekaniska skador.



Felaktig användning av varmluftsverktyget (t.ex. överhettning av materialet) kan framkalla **risk för brand eller explosion**, särskilt i närheten av brännbara material eller explosiva gaser. Applicera inte på samma ställe under lång tid. Värmen kan antända brännbara material som ligger utom synhåll.



Risk för brand och brännskada! Vidrör inte värmelementets hölje eller luftmunstycke när de är varma eftersom de kan vålla **brännskador**. Låt verktyget svalna. Rikta inte det varma luftflödet mot människor eller djur. Sätt ned verktyget vertikalt på dess basyta och låt det svalna helt före byte av ett munstycke eller förvaring efter användning. Om varmluftsverktyget stänger av sig själv när det är i bruk (termorelät), stäng av verktyget eller koppla från nätaggregatet från nätströmbrytaren. Låt verktyget svalna innan det används på nytt.

Viktigt



Den **märkspänning** som anges på verktyget måste motsvara nätspänningen. EN 61000-3-11; $Z_{\max} = 0.215 \Omega + j 0.134 \Omega$. Tillfråga vid behov din el-leverantör.



För personligt skydd på byggplatser **rekommenderar vi bestämt** att verktyget ansluts till en jordfelsbrytare (**RCCB, Residual Current Circuit Breaker**).



Verktyget måste användas **under uppsikt**.

Verktyget får användas av barn över 8 års ålder eller av personer med nedsatt fysisk, sensorisk eller mental förmåga eller med bristande erfarenhet och kunskap, förutsatt att de står under uppsikt eller har instruerats om säker användning av verktyget och förstår de därmed förknippade riskerna. Låt inte barn leka med verktyget. Barn får inte rengöra eller utföra underhållsarbeten på verktyget utan uppsikt.



Skydda verktyget mot **fukt och väta**.



Reparationer ska endast utföras av **auktoriserade serviceställen**. Får endast användas med **originaltillbehör och originalreservdelar**.

Προειδοποίηση



ΚΙΝΔΥΝΟΣ! Κίνδυνος κατά το άνοιγμα του εργαλείου λόγω της έκθεσης εξαρτημάτων που βρίσκονται υπό ενεργή τάση. Πριν από το άνοιγμα να αποσυνδέετε το εργαλείο για να διασφαλίζετε την αποσύνδεση από την κύρια παροχή ρεύματος. Πριν από τη θέση σε λειτουργία να ελέγχετε το καλώδιο παροχής ρεύματος και το βύσμα καθώς και το καλώδιο προέκτασης ως προς ηλεκτρική και μηχανική ζημιά.



Η εσφαλμένη χρήση του εργαλείου θερμού αέρα (π.χ. υπερθέρμανση υλικού) μπορεί να προκαλέσει **πυρκαγιά και κίνδυνο έκρηξης**, ειδικά κοντά σε εύφλεκτα υλικά και εκρηκτικά αέρια. Μην το χρησιμοποιείτε στο ίδιο σημείο για παρατεταμένο χρονικό διάστημα. Η θερμότητα μπορεί να αναφλέξει εύφλεκτα υλικά που δεν φαίνονται με το μάτι.



Κίνδυνος πυρκαγιάς και εγκαύματος! Μην αγγίζετε το περίβλημα του θερμαντικού στοιχείου και το ακροφύσιο αέρα όταν είναι θερμά, καθώς μπορούν να προκληθούν **εγκαύματα**. Αφήστε το εργαλείο να κρυώσει. Μην κατευθύνετε τη ροή θερμού αέρα προς ανθρώπους ή ζώα. Πριν από την αντικατάσταση ενός ακροφυσίου ή την αποθήκευση μετά τη χρήση, να θέτετε το εργαλείο κατακόρυφα πάνω στην επιφάνεια στήριξής του και να το αφήνετε να κρυώσει τελείως. Αν το εργαλείο θερμού αέρα απενεργοποιηθεί αυτόματα ενώ λειτουργεί (θερμικός ηλεκτρονόμος), απενεργοποιήστε το εργαλείο ή αποσυνδέστε την τροφοδοσία ρεύματος από την κύρια παροχή. Πριν το επαναχρησιμοποιήσετε, αφήστε το εργαλείο να κρυώσει.

Προσοχή



Τα **ονομαστικά στοιχεία τάσης** που αναφέρονται στο εργαλείο πρέπει να αντιστοιχούν στην κύρια τάση τροφοδοσίας. EN 61000-3-11; $Z_{max} = 0.215 \Omega + j 0.134 \Omega$. Ενδεχομένως συμβουλευτείτε την επιχείρηση παροχής ηλεκτρισμού.



Για την ατομική προστασία σε εργοτάξια **συνιστούμε ιδιαίτερα** να συνδέετε το εργαλείο σε ασφαλειοδιακόπτη **RCCB (Residual Current Circuit Breaker)**.



Η χρήση του εργαλείου πρέπει να γίνεται **με εποπτεία**.

Το παρόν εργαλείο επιτρέπεται να χρησιμοποιείται από παιδιά 8 ετών και πάνω και από άτομα με μειωμένες φυσικές, αισθητηριακές ή πνευματικές ικανότητες ή έλλειψη εμπειρίας και γνώσεων εφόσον επιτηρούνται ή έχουν λάβει οδηγίες σχετικά με την ασφαλή χρήση του εργαλείου και κατανοούν τους συναφείς κινδύνους. Μην επιτρέπεται σε παιδιά να παίζουν με το εργαλείο. Τα παιδιά δεν επιτρέπεται να καθαρίζουν ή να συντηρούν το εργαλείο χωρίς εποπτεία.



Προστατεύετε το εργαλείο από **υδρατμούς και νερό**.



Οι επισκευές θα πρέπει να εκτελούνται μόνο από **εξουσιοδοτημένα κέντρα σέρβις**. Η χρήση πρέπει να γίνεται αποκλειστικά με **γνήσια αξεσουάρ και ανταλλακτικά**.

Uyarı



Hayati Tehlike! Cihaz elektriğe bağlı iken içinin açılması tehlikelidir. Cihazın içini açmadan önce prizden çıkartın. Cihazı işleme almadan önce elektrik bağlantı kablosunu, fişi ve uzatma kablosunu, elektrikselsel ve mekanik hasarlara karşı kontrol edin.



Sıcak hava fanlarının uygun olmayan kullanımı sırasında, özellikle yanıcı maddelerin ve patlayıcı gazların yakınında yangın ve patlama tehlikesi bulunmaktadır. Uzun süre aynı noktaya/yere tutulmamalıdır. Isı, görüş alanı dışındaki yanıcı maddelere ulaşabilir.



Yangın ve yanma tehlikesi! Cihaz sıcakken rezistans muhafazası veya sıcak hava üfleme nozuluna dokunmayın. Cihazı kullandıktan sonra soğutun. Sıcak hava akımını insan veya hayvanların üzerine yönlendirmeyin.

Memeyi değiştirmeden önce veya kullanım sonrası depolamadan önce cihazı dikey konuma getirin ve komple soğumasını bekleyin. İşletim sırasında sıcak hava cihazı otomatik olarak kapanırsa (termik röle) cihaz kapatılmalı veya cihazın elektrik beslemesi kesilmelidir. Cihaz tekrar kullanılmadan önce cihazın soğuması beklenmelidir.

Dikkat



Cihaz üzerindeki voltaj değeri şebekedeki voltaj değerine eşit olmalıdır. EN 61000-3-11; $Z_{max} = 0.215 \Omega + j 0.134 \Omega$. Gerekli durumlarda elektrik sağlayıcı şirkete danışın.



Kullanının güvenliği açısından cihazın inşaat sahasında RCCB (Birikmiş Akım Devre Kesici) devresine bağlanmasını önemle öneririz.



Cihaz uzman gözetimi altında kullanılmalıdır.

Gözetim altında tutuldukları takdirde veya cihazın güvenli kullanımı ve bunun sonucunda ortaya çıkabilecek tehlikeler hakkında bilgilendirildikleri takdirde bu cihaz, 8 yaşında ve daha büyük çocuklar tarafından ve de psikolojik, duyuşsal veya zihinsel algılaması düşük olan veya bilgi ve deneyimi eksik olan kişiler tarafından kullanılabilir. Çocukların cihaz ile oynaması yasaktır. Temizlik işlemleri ve kullanıcı bakımı, gözetim altında olmayan çocuklar tarafından yapılamaz.



Cihazı rutubetten ve nemden uzak tutun.



Tamir işleri yalnızca yetkili servis noktalarında yapılabilir. Yalnızca orijinal aksesuarlar ve yedek parçalar ile kullanılabilir.

Uwaga



NIEBEZPIECZEŃSTWO! Zachować ostrożność podczas otwierania tego narzędzia, ponieważ czynność ta powoduje odsłonięcie części pod napięciem. Przed otwarciem narzędzia należy wyjąć jego wtyczkę z gniazdka sieciowego. Przed rozpoczęciem eksploatacji, należy sprawdzić przewód zasilania oraz złącze, jak i przewód przedłużający, pod kątem uszkodzeń elektrycznych i mechanicznych.



Zgrzewarka obsługiwana w nieprawidłowy sposób (np. powodujący przegrzanie materiału) może spowodować **pożar lub eksplozję**, szczególnie w obecności materiałów palnych i gazów wybuchowych. Nie przystawiać urządzenia do tego samego elementu przez dłuższy czas. Ciepło wydzielane przez urządzenie może doprowadzić do zapłonu materiałów łatwopalnych będących poza polem widzenia.



Niebezpieczeństwo zapalenia i poparzenia! Nie dotykać obudowy elementu grzewczego i dyszy powietrznej, gdy elementy te są gorące, ponieważ może to skutkować **poparzeniami**. Należy odczekać, aż narzędzie ostygnie. Nie wolno kierować strumienia gorącego powietrza w stronę ludzi lub zwierząt. Przed wymianą dyszy lub magazynowaniem po zakończeniu pracy należy ustawić urządzenie w położeniu pionowym na podstawie i odczekać, aż całkowicie ostygnie.

Jeżeli nagrzewnica powietrza samoczynnie wyłączy się podczas pracy (przełącznik termoelektryczny), wyłącz narzędzie lub odłącz zasilacz od sieci zasilającej. Przed ponownym użyciem odczekaj, aż narzędzie ostygnie.

Ostrożnie



Napięcie znamionowe podane na urządzeniu musi być zgodne z napięciem zasilania sieciowego. EN 61000-3-11; $Z_{max} = 0.215 \Omega + j 0.134 \Omega$. W razie potrzeby skonsultować się z zakładem energetycznym.



Aby zapewnić bezpieczeństwo na placu budowy **stanowczo zaleca się** podłączyć narzędzie do wyłącznika różnicowo - prądowego (**RCCB - Residual Current Circuit Breaker**).



Eksploatacja urządzenia może odbywać się jedynie **pod nadzorem**.

Niniejsze urządzenie może być używane przez dzieci od 8 roku życia, osoby o obniżonej sprawności fizycznej, sensorycznej lub umysłowej oraz osoby z brakiem doświadczenia lub niezbędnej wiedzy - tylko jeśli są one pod ciągłym nadzorem lub zostały przeszkolone w obsłudze urządzenia i rozumieją zagrożenia wynikające z tej obsługi. Nie pozwalaj dzieciom bawić się urządzeniem.



Narzędzie należy chronić przed **wilgocią i zamoczeniem**.



Naprawy powinny być wykonywane jedynie przez **autoryzowane punkty serwisowe**. Narzędzie można eksploatować tylko **przy użyciu oryginalnych akcesoriów i części zamiennych**.

Figyelmeztetés



VESZÉLY! A szerszám felnyitása veszélyes, mert feszültség alatt lévő alkatrészeket tartalmaz. Felnyitás előtt csatlakoztassa le a szerszámot a hálózati áramforrásról való leválasztás érdekében. Az üzembe helyezés előtt ellenőrizze az elektromos hálózati kábelt és a csatlakozódugót, valamint a hosszabbítót elektromos és mechanikus meghibásodás tekintetében.



A forrólevegős gép helytelen használata (pl. az anyag túlmelegítése) tüzet vagy robbanást okozhat, különösen gyúlékony anyagok és robbanékony gázok közelében. Ne alkalmazza hosszú ideig ugyanazon helyen. Felügyelet hiányában a hó hatására a tűzveszélyes anyagok meggyulladhatnak.



Tűz- és égésisérülés-veszély! Ne érintse meg a fűtőelem burkolatát és a levegőfúvókát, amikor forrók, mert égési sérüléseket okozhatnak. Hagyja, hogy a gép kihűljön. Ne irányítsa a forró levegő áramlatát személyek vagy állatok felé. A fúvóka cseréje vagy használat utáni eltárolása előtt helyezze a szerszámot függőlegesen a tartófelületére, majd várjon, amíg teljesen lehűl. Ha a forrólevegős gép működés közben magától kikapcsol (termikus relé), akkor kapcsolja ki a gépet vagy válassza le a hálózati kábelt az elektromos hálózatról. A ismételt használatbavétel előtt várja meg, amíg a gép lehűl.

Vigyázat



A gépen feltüntetett **névleges feszültségnek** meg kell felelnie a hálózati feszültségnek. EN 61000-3-11; $Z_{\max} = 0.215 \Omega + j 0.134 \Omega$. Ha szükséges, kérje ki áramszolgáltatója véleményét.



Az építkezési területek munkabiztonsága érdekében **erősen ajánlott** a szerszámot **maradékáram-működtetésű áramkör-megszakító eszközhöz (RCCB)** csatlakoztatni.



A gépet üzemeltetése közben **felügyelni kell**.

A szerszámot 8 éves és annál idősebb gyermekek, csökkent fizikai, érzékszervi vagy mentális képességű személyek vagy tapasztalatlan és képzetlen személyek csak felügyelet mellett vagy a biztonságos kezelésre vonatkozó utasítások alapján és a veszélyek ismeretében használhatják. Ne engedje, hogy a gyermekek játszanak a szerszámmal. Gyermekek nem tisztíthatják meg vagy hajthatnak végre karbantartási munkát a szerszámon felügyelet nélkül.





Óvja a szerszámot a **víztől és nedvességtől**.



A **javítást** kizárólag felhatalmazott szervizközpontok végezhetik. Kizárólag **eredeti tartozékokkal és pótalkatrészekkel** használható.

Výstraha

 **NEBEZPEČÍ!** Nebezpečí při otevírání nástroje v důsledku expozice živých částí. Před otevřením vytáhněte nástroj ze zásuvky, abyste přerušili napájení ze sítě. Před uvedením do provozu zkontrolujte šňůru napájení a konektor, stejně jako prodlužovací kabel ohledně elektrického a mechanického poškození.

 Nesprávné použití horkovzdušného přístroje (např. přehřátí materiálu) může vyvolat **nebezpečí požáru a výbuchu**, zejména v blízkosti hořlavých materiálů a výbušných plynů. Nepoužívejte příliš dlouho na stejném místě. Teplu může vznítit hořlavé materiály, na které nevidíte.

 **Nebezpečí vzniku požáru a popálenin!** Nedotýkejte se krytu ohřívacího prvku a vzduchové trysky, pokud jsou žhavé, mohou způsobit **popáleniny**. Nechte přístroj vychladnout. Neměřte proudem horkého vzduchu směrem, v němž se nacházejí osoby či zvířata. Před výměnou trysky nebo uskladněním po použití nástroj umístěte visle dolů na povrch, na kterém bude stát, a nechte jej zcela vychladnout. Pokud se horkovzdušný přístroj sám vypne v průběhu provozu (tepelné relé), vypněte hlavní spínač nebo odpojte napájení přístroje ze sítě. Před dalším použitím ponechte přístroj vychladnout.

Upozornění

 **Jmenovité napětí** uvedené na nástroji musí odpovídat napětí vedení/sítě. EN 61000-3-11; $Z_{\max} = 0.215 \Omega + j 0.134 \Omega$. Případně konzultujte s dodavatelem elektrické energie.

 Pro osobní ochranu na staveništi **důrazně doporučujeme** nástroj připojit k **RCCB** (proudovému chrániči).

 Nástroj musí být provozován **pod dohledem**. Tento nástroj mohou používat děti ve věku 8 a více let a osoby s omezenými fyzickými, smyslovým či duševními předpoklady nebo osoby bez příslušných zkušeností a znalostí, pokud budou pod vhodným dohledem, obdrží pokyny ohledně bezpečného použití nástroje a pokud budou seznámeny s možnými riziky. Nedovolte dětem, aby si s nástrojem hrály. Dětem není povoleno čistit nebo provádět údržbu nástroje, pokud nejsou pod dohledem.

 Chraňte nástroj před **vlhkostí**.

 **Opravy** by měla provádět pouze **autorizovaná servisní střediska**. Nástroj smí být používán pouze s **původním příslušenstvím a náhradními díly**.

Opozorilo



NEVARNO! Nevarnost pri odpiranju orodja, ko so živi deli izpostavljeni. Pred odpiranjem izklopite orodje z električne napeljave. Pred zagonom preverite, da na napajalnem kablu in veznem elementu, kakor tudi podaljšku, ni električnih in mehanskih poškodb.



Nepravilna uporaba pihalnika vročega zraka (npr. pregrevanje materiala) lahko povzroči **požar ali eksplozijo**, zlasti v bližini vnetljivih snovi in eksplozivnih plinov. Ne uporabljajte dlje časa na istem mestu. Vročina lahko zaneti vnetljive materiala, ki se jih ne vidi.



Nevarnost požara in opeklin! Ne dotikajte se ohišja grelnega elementa in zračne šobe, ko sta vroča, saj lahko pride do **opeklin**. Pustite orodje, da se ohladi. Pihalnika vročega zraka ne usmerjajte v ljudi ali živali.

Pred zamenjavo šobe ali pred shranjevanjem po uporabi postavite orodje navpično navzdol na površino in pustite, da se popolnoma ohladi. Če se pihalnik vročega zraka samodejno izklopi med delovanjem (toplotni rele), ga izključite ali odklopite od električnega omrežja. Pred ponovno uporabo počakajte, da se ohladi.

Previdnost



Napetost, navedena na orodju mora ustrezati napetosti električne napeljave. EN 61000-3-11; $Z_{\max} = 0.215 \Omega + j 0.134 \Omega$. Po potrebi se posvetujte s podjetjem za oskrbo z električno energijo.



Za osebno zaščito na gradbiščih **se toplo priporoča**, da se orodje priklopi na **RCCB** (Odklopnik na residualni tok).



Orodje je treba uporabljati **pod nadzorom**.

To orodje lahko uporabljajo otroci od 8. leta starosti dalje in osebe z omejenimi fizičnimi, čutnimi ali umskimi sposobnostmi ali osebe brez izkušenj in znanja, če so pod nadzorom ali so dobili navodila glede varne uporabe orodja in razumejo nevarnosti, ki obstajajo. Ne dovolite otrokom, da bi se igrali z orodjem. Otroci ne smejo brez nadzora čistiti ali vzdrževati orodja.



Orodje zaščitite pred **vlago in mokroto**.



Popravila lahko izvajajo le na **pooblaščenih servisih**. Uporablja se lahko samo z **originalnimi dodatki in rezervnimi deli**.

Avertisment



PERICOL! Pericol la deschiderea aparatului, întrucât există componente sub tensiune care sunt expuse. Înainte de a-l deschide, debransați aparatul pentru a vă asigura că nu este conectat la rețeaua de alimentare. Înainte de punerea în funcțiune, verificați cablul de alimentare, conectorul, precum și prelungitorul, pentru a vă asigura că nu există defecte electrice și mecanice.



Utilizarea incorectă a aparatului cu aer cald (de ex. supraîncălzirea materialului) poate prezenta **pericol de incendiu și explozie**, în special în apropierea materialelor combustibile și a gazelor explozive. Nu aplicați în același loc pentru o perioadă îndelungată. Căldura poate aprinde materiale inflamabile care nu se află în raza vizuală.



Pericol de incendiu și de arsuri! Nu atingeți carcasa elementului de încălzire și duza de aer când sunt fierbinți, pentru că pot provoca **arsuri**. Lăsați aparatul să se răcească. Nu îndreptați jetul de aer cald în direcția persoanelor sau a animalelor. Înainte de a înlocui o duză sau înainte de a depozita după utilizare, așezați aparatul în poziție verticală pe suprafața de sprijin și așteptați să se răcească complet. Dacă aparatul cu aer cald se oprește în mod autonom în timpul funcționării (releu termic), opriți aparatul sau deconectați alimentarea cu electricitate de la rețea. Înainte de a relua utilizarea, lăsați aparatul să se răcească.

Precauții



Tensiunea nominală indicată pe aparat trebuie să corespundă tensiunii rețelei de alimentare. EN 61000-3-11; $Z_{\max} = 0.215 \Omega + j 0.134 \Omega$. La nevoie, consultați compania de distribuție a energiei.



Pentru protecția personală pe șantierele de construcții, **recomandăm ferm** ca aparatul să fie conectat la un **RCCB (Residual Current Circuit Breaker - întrerupător de curent diferențial rezidual)**.



Aparatul trebuie utilizat **sub supraveghere**.

Acest aparat poate fi utilizat de copii cu vârsta de 8 ani și peste, precum și de persoane cu abilități fizice, senzoriale sau mentale reduse sau cu lipsă de experiență și cunoștințe doar dacă sunt supravegheați sau au fost instruiți cu privire la modul de utilizare în siguranță a aparatului și au înțeles pericolele implicate. Nu lăsați copiii să se joace cu aparatul. Copiii nu trebuie să curețe sau să efectueze lucrări de întreținere la aparat fără să fie supravegheați.



Protejați aparatul de **condens și umezeală**.



Reparațiile trebuie efectuate doar de **centrele de service autorizate**. Trebuie utilizat exclusiv cu **accesorii și piese de schimb originale**.

DE
EN
IT
FR
ES
PT
NL
DA
NO
FI
SV
EL
TR
PL
HU
CS
SL
RO
SK
BG
ET
LT
LV
RU
SQ
HR
SR
MK
UK

Varovanie



NEBEZPEČENSTVO! Pri otvorení prístroja hrozí nebezpečenstvo, pretože dôjde k odkrytiu častí nachádzajúcich sa pod elektrickým napätím. Pred otvorením prístroja vyťahnite jeho zástrčku zo zásuvky. Pred uvedením prístroja do prevádzky skontrolujte, či jeho napájací kábel, zástrčka a prípadný predlžovací kábel nevykazujú elektrické a mechanické poškodenia.



Nesprávne používanie teplovzdušného prístroja (napr. prehrievanie materiálu) môže spôsobiť **nebezpečenstvo vzniku požiaru a výbuchu**, a to najmä v blízkosti horľavých materiálov a výbušných plynov. Prúd horúceho vzduchu nesmerujte dlhšiu dobu na to isté miesto. Nadmerné teplo môže spôsobiť vznietenie horľavých materiálov, ktoré sa nachádzajú mimo zorného poľa.



Nebezpečenstvo vzniku požiaru a popálenín! Nedotýkajte sa horúceho krytu ohrievacieho prvku a vzduchovej dýzy, pretože v opačnom prípade môže dôjsť k vzniku **popálenín**. Prístroj nechajte vychladnúť. Prúd horúceho vzduchu nesmerujte na ľudí a zvieratá. Pred výmenou dýzy alebo skladovaním po použití umiestnite prístroj vo zvislej polohe na podkladovú plochu a nechajte ho úplne vychladnúť. Ak sa teplovzdušný prístroj počas prevádzky samočinne vypne (tepelné relé), tak vypnite prístroj alebo napájací zdroj odpojte od elektrickej siete. Prístroj nechajte pred opätovným použitím vychladnúť.

Pozor



Menovité napätie uvedené na prístroji musí zodpovedať sieťovému napätiu. EN 61000-3-11; $Z_{max} = 0.215 \Omega + j 0.134 \Omega$. V prípade potreby sa poraďte s dodávateľom elektrickej energie.



Pre ochranu osôb na staveniskách **dôrazne odporúčame**, aby bol prístroj pripojený k prúdovému chrániču (**angl. RCCB Residual Current Circuit Breaker**).



Prístroj sa musí používať **pod dohľadom**.

Tento prístroj smú používať deti staršie ako 8 rokov a osoby s obmedzenými fyzickými, senzorickými alebo duševnými schopnosťami resp. s nedostatkom skúseností a znalostí len vtedy, ak sú pod dohľadom alebo ak im boli poskytnuté pokyny týkajúce sa bezpečného používania prístroja a tieto osoby rozumejú súvisiacim nebezpečenstvám. Neumožnite deťom, aby sa s prístrojom hrali. Deti nesmú čistenie alebo údržbu prístroja vykonávať bez dohľadu.



Prístroj chráňte pred **vlhkom a mokrom**.



Opravy smú vykonávať len **autorizované servisné miesta**. Smú sa používať len **originálne príslušenstvo a náhradné diely**.

Предупреждение



ОПАСНОСТ! Опасност при отваряне на инструмента поради открити части под напрежение. Изключете инструмента преди отваряне, за да сте сигурни, че е разкачен от мрежовото захранване. Преди въвеждане в експлоатация, проверете захранващия шнур и щепселното съединение, както и удължителния кабел, за електрическа и механична повреда.



Неправилната употреба на инструмента с горещ въздух (напр. прегряване на материала) може да причини **риск от пожар и експлозия**, особено в близост до запалими материали и избухливи газове. Да не се прилага на едно и също място за дълго време. Топлината може да възпламени леснозапалими материали, които не са видими.



Опасност от пожар и изгаряне! Не докосвайте корпуса на нагревателния елемент и въздушната дюза, когато са горещи, тъй като може да причинят **изгаряния**. Оставете инструмента да се охлади. Не насочвайте въздушния поток към хора или животни. Преди подмяна на дюза или зарядно след употреба, поставете инструмента вертикално на неподвижната му плоскост му и го оставете напълно да изстине.

Ако инструментът за горещ въздух се изключи сам по време на експлоатация (термореле), изключете инструмента или спрете неговото захранване от електрозахранващата мрежа. Преди да използвате отново, го оставете да се охлади.

Внимание



Номиналното напрежение, посочено върху инструмента, трябва да отговаря на напрежението на захранващата мрежа. EN 61000-3-11; $Z_{max} = 0.215 \Omega + j 0.134 \Omega$. При необходимост се консултирайте със специалист по захранването.



За лична защита на строителни обекти **настоятелно препоръчваме** инструментът да бъде свързан към **АПЗОТ (Автоматичен Прекъсвач за Остатъчен Ток)**.



С инструмента трябва да се оперира **под наблюдение**.

Този инструмент може да се използва от деца на 8 годишна възраст и повече, както и от лица с намалени физически, сетивни или психически възможности или с липса на опит и познания, ако те са наблюдавани или са били инструктирани как да използват безопасно инструмента и разбират произтичащите опасности. Не позволявайте на деца да си играят с инструмента. Не е позволено деца да почистват или да извършват работи по поддръжката на инструмента без наблюдение.



Предпазвайте инструмента от **намокряне и влага**.



Ремонтите трябва да се извършват само от **оторизираните центрове за обслужване**. Ограничен за употреба с **оригинални аксесоари и резервни части**.

Hoiatus



OHT! Tööriista avamine on ohtlik, kuna selle sees on elektriliselt pingestatud osad. Enne avamist ühendage tööriist füüsiliselt elektrivõrgust lahti. Enne kasutuselevõtmist kontrollige toitekaablit ja -pistikut ning pikenduskaablit elektriliste ja mehaaniliste kahjustuste suhtes.



Kuumaõhutööriista valesi kasutamine (nt materjali liigne kuumutamine) võib põhjustada **tule- ja plahvatusohtliku olukorra**, eriti juhul kui läheduses on kergesti süttivaid materjale ja plahvatusohtlikke gaase. Ärge suunake pikka aega ühte kohta. Kuumus võib süüdata kuumutatava materjali all oleva kergesti süttiva materjali.



Süttimise ja põletuse oht! Ärge puudutage kuumutuselemendi korpust ja õhuotsakut, kui need on kuumad, kuna need võivad põhjustada **põletushaavu**. Laske tööriistal jahtuda. Ärge suunaku kuuma õhu juga inimestele ega loomadele. Enne otsaku asendamist ja enne tööriista kasutamise järel hoiule panemist asetage tööriist selle tugipinnale ja laske täielikult maha jahtuda. Kui kuumaõhuföön töö käigus iseseisvalt seiskub (termokaitse), lülitage kuumaõhuföön välja või ühendage toitejuhe elektrivõrgust lahti. Enne uuesti kasutamist laske kuumaõhuföönil jahtuda.

Ettevaatust!



Toitepinge peab vastama tööriistal kirjasolevale **nimipingele**. EN 61000-3-11; $Z_{\max} = 0.215 \Omega + j 0.134 \Omega$. Konsulteerige vajaduse korral elektrivarustus-ettevõttega.



Kasutajate ja teiste läheduses töötavate isikute kaitseks **soovitame tungivalt** ühendada tööriista lekkevoolukaitsmega vooluahelaga (**RCCB Residual Current Circuit Breaker**).



Tööriista kasutamisel on vajalik **järelevalve**.

Lapsed (mitte alla 8-aastased lapsed) ning füüsilise, sensoorse või vaimse puudega või ebapiisavate kogemuste ja teadmistega isikud võivad tööriista kasutada ainult pädeva isiku järelevalvel või tingimusel, et neid on teavitatud ja juhendatud tööriista ohutuks kasutamiseks ning et nad mõistavad sellega seotud ohte. Ärge lubage lastel tööriistaga mängida. Lapsed ei või tööriista puhastada ega hooldada ilma pädeva isiku järelevalveta.



Kaitske tööriista **vee ja niiskuse eest**.



Remontimine on lubatud ainult **volitatud hooldusesindustes**. Kasutada võib ainult **originaaltarvikuid ja -varuosi**.

Ispėjimas



PAVOJUS! Atidarius prietaisą kyla pavojus, nes atveriamos įtampingosios dalys. Prieš atidarydami atjunkite prietaisą nuo maitinimo šaltinio. Prieš pradėdami prietaisą naudoti patikrinkite maitinimo laidą, kištuką ir ilginamąjį kabelį bei įsitikinkite, ar jų elektrinės arba mechaninės sudedamosios dalys nėra pažeistos.



Jeigu karštojo oro prietaisas būtų naudojamas ne pagal reikalavimus (pvz., perkaitinant medžiagą), tuo atveju gali kilti **gaisro ir sproginimo pavojus**, ypač greta liepsniųjų medžiagų ar sprogiųjų dujų. Pernelyg ilgai netaikykite toje pačioje vietoje. Liepsniosios medžiagos, kurios nėra matomos (jos yra užstotos), nuo karščio gali užsiliepsnoti.



Gaisro ir nudegimo pavojus! Nelieskite šildymo elemento korpuso ir oro srauto antgalio, jeigu jie įkaitę, nes jie gali **nudeginti**. Palaukite, kol prietaisas atauš. Karšto oro srovės nenukreipkite žmogaus ar gyvūno link. Prieš pakeisdami antgalį arba ruošdami sandėliuoti po naudojimo, pastatykite prietaisą vertikaliai žemyn ant jo atraminio paviršiaus ir palaukite, kol prietaisas visiškai atauš. Jei karšto oro prietaisas veikdamas savaime išsijungia (terminė relė), išjunkite prietaisą arba atjunkite jį nuo maitinimo tinklo. Prieš vėl naudodami prietaisą leiskite jam atvėsti.

Dėmesio



Įtampos diapazono vertė, nurodyta ant prietaiso, turi atitikti maitinimo tinklo įtampos vertę. EN 61000-3-11; $Z_{\max} = 0.215 \Omega + j 0.134 \Omega$. Jeigu būtina, pasitarkite su elektros tiekimo įmonei.



Siekiant statybos aikštelėse užtikrinti asmeninę saugą **primygtinai rekomenduojame** prietaisą prijungti naudojant **RCCB** (Lieka,osios srovės valdomą jungtuvą).



Naudojamo prietaiso neleidžiama palikti **be priežiūros**.

Šį prietaisą leidžiama naudoti 8 metų amžiaus ar vyresniems vaikams ir ribotų fizinių, jutiminių ar psichinių gebėjimų ir nepatyrusiems bei nepakankamo išmanymo asmenims, jeigu jie yra prižiūrimi arba jeigu jiems buvo paaiškintas saugus prietaiso naudojimo būdas ir jeigu jie supranta gresiančius pavojus. Neleiskite vaikams žaisti su prietaisu. Vaikams be suaugusiųjų priežiūros neleidžiama prietaisą valyti ar atlikti jo techninės priežiūros darbą.



Prietaisą saugokite nuo **garų ir drėgmės**.



Remontą turėtų atlikti tik **įgaliotosios priežiūros dirbtuvės**. Leidžiama naudoti tik su **originaliaisiais priedais ir atsarginėmis dalimis**.

Brīdinājums



BĪSTAMI! Risks, atverot ierīci, jo tiek atklātas spriegumu vadošas daļas. Pirms atvēršanas izvelciet ierīces spraudni no kontakta, lai nodrošinātu, ka tā ir atvienota no strāvas tīkla. Pirms ekspluatācijas uzsākšanas pārbaudiet, vai strāvas pieslēguma vads un pagarinātājs nav elektriski vai mehāniski bojāti.



Nepareiza gaisa sildītāja izmantošana (piem., materiāla pārkarsēšana) var radīt **uguns un eksplozijas riskus**, īpaši uzliesmojošu materiālu un eksplozīvu gāzu tuvumā. Neizmantojiet ilglaicīgi vienai un tai pašai vietai. Karstums var aizdedzināt uzliesmojošus materiālus, kuri nav redzami.



Uguns un apdedzināšanās bīstamība! Neaiztieciot sildelementa korpusu un gaisa sprauslu, kad tie ir karsti, jo tie var izraisīt **apdegumus**. Ļaujiet ierīcei atdzist. Netēmējiet karstā gaisa plūsmu cilvēku vai dzīvnieku virzienā. Pirms nomainīt sprauslu vai novietot ierīci uzglabāšanai pēc tās izmantošanas, novietojiet to vertikālā stāvoklī uz leju uz tās balsta pamatnes un ļaujiet tai pilnībā atdzist. Ja karstā gaisa slēdzis pats izslēdzas ierīces darbības laikā (siltuma relejs), izslēdziet ierīci vai atvienojiet to no strāvas padeves. Pirms atkārtotas lietošanas atļaujiet ierīcei atdzist.

Uzmanību



Nominālajam spriegumam, kurš norādīts uz ierīces, ir jāatbilst strāvas tīkla spriegumam. EN 61000-3-11; $Z_{\max} = 0.215 \Omega + j 0.134 \Omega$. Ja nepieciešams, jautājiet elektroapgādes uzņēmumā.



Lai nodrošinātu personisko aizsardzību objektā, mēs **stingri iesakām** aprīkot ierīci ar **noplūdes strāvas aizsargslēdzi (RCCB) (Residual Current Circuit Breaker)**.



Ierīces ekspluatācija ir **jāuzrauga**.

Ierīci drīkst izmantot bērni no 8 gadu vecuma un personas ar samazinātām fiziskajām, sensoriskajām vai garīgajām spējām, kā arī personas bez pieredzes vai zināšanām, ja viņi tiek uzraudzīti vai ir saņēmuši instrukcijas par drošu ierīces izmantošanu un apzinās iespējamus riskus. Neļaujiet bērniem spēlēties ar ierīci. Bērniem nav atļauts tīrīt ierīci vai veikt tās apkopi bez uzraudzības.



Sargājiet ierīci no **mitruma un slapjuma**.



Remontu drīkst veikt tikai **pilnvarotās servisa iestādēs**. Obligāti jāizmanto kopā ar **oriģinālajiem piederumiem un rezerves daļām**.

Предупреждение



ОПАСНО! Соблюдать осторожность при вскрытии аппарата, т. к. при вскрытии открывается свободный доступ к деталям, находящимся под напряжением. Перед вскрытием аппарата убедиться, что аппарат отключен от сети питания. Перед вводом аппарата в эксплуатацию проверить кабель сетевого питания и вилку, а также кабельный удлинитель на наличие возможных электрических или механических повреждений.



Существует **опасность пожара и взрыва** при ненадлежащем использовании аппарата горячего воздуха (напр., перегрев материала), особенно вблизи воспламеняющихся материалов и взрывоопасных газов. Не использовать аппарат в одной точке в течение долгого времени. Тепловое излучение может спровоцировать воспламенение горючих материалов, находящихся вне поля зрения оператора.



Опасность пожара и ожога! Во избежание **ожогов** не прикасаться к горячему корпусу нагревательного элемента и соплу для подачи воздуха. Дать аппарату остыть. Не направлять струю горячего воздуха на людей или животных. Перед тем как заменить сопло или по завершении использования поместить аппарат на хранение, поставить аппарат в вертикальном положении на его основание и дать ему полностью остыть. Если устройство подачи горячего воздуха само отключается при работе (тепловое реле), выключите инструмент или отключите питание от сети. Перед повторным использованием дайте инструменту остыть.

Внимание!



Указанное на аппарате **номинальное напряжение** должно соответствовать напряжению в сети. EN 61000-3-11; $Z_{max} = 0.215 \Omega + j 0.134 \Omega$. При необходимости проконсультироваться с энергоснабжающим предприятием.



В целях индивидуальной защиты на строительных площадках мы **настоятельно рекомендуем**, чтобы аппарат был подключен к **УЗО (Устройство Защитного Отключения)**.



Не оставлять аппарат работать **без присмотра**.

Дети в возрасте 8 лет и старше, а также лица с ограниченными физическими, умственными или сенсорными способностями или недостаточными навыками и знаниями могут использовать аппарат исключительно под присмотром или после получения инструкций по безопасному использованию аппарата и понимания всех существующих рисков. Не разрешать детям играть с аппаратом. Не разрешать детям выполнять очистку и техническое обслуживание аппарата без присмотра.



Защищать аппарат от воздействия **влаги и сырости**.



Ремонт производить только в **авторизованных сервисных центрах**. Использовать исключительно с **оригинальными комплектующими и запасными частями**.

Vini re



RREZIK! Rrezik gjatë hapjes së veglës, pasi ekspozohen pjesët aktive. Përpara hapjes, shkëputeni veglën për të garantuar shkëputjen nga linja elektrike. Përpara se ta vini në punë, kontrolloni kordonin elektrik dhe spinën, si dhe zgjatuesin për dëme të mundshme elektrike ose mekanike.



Përdorimi i gabuar i veglës me ajër të nxehtë (p.sh. mbinxehja e materialit) mund të shkaktojë një **rrezik zjarri ose shpërthimi**, sidomos pranë materialeve të djegshme dhe gazeve shpërthyesë. Mos e ushtroni në të njëjtin vend për kohë të gjatë. Nxehtësia mund të ndezë materialet e ndezshme që nuk i keni në fushëpamje.



Rrezik zjarri dhe djegie! Mos prekni kasën e elementit ngrohës dhe grykën e ajrit kur janë të nxehta pasi mund të shkaktojnë **djegje**. Lëreni veglën të ftohet. Mos e drejtoni rrymën e ajrit të nxehtë në drejtimin e njerëzve ose të kafshëve.

Përpara se të ndërroni grykën ose gjatë magazinimit pas përdorimit, vendoseni veglën pingul për poshtë mbi sipërfaqen mbështetëse dhe lëreni të ftohet tërësisht.

Nëse vegla me ajër të nxehtë fiket në mënyrë autonome gjatë përdorimit (releja termike), fiken veglën ose shkëputeni nga priza e rrjetit elektrik. Para se ta përdorni përsëri, lëreni veglën që të ftohet.

Kujdes



Vlera e tensionit e deklaruar mbi vegël duhet të përkojë me tensionin e linjës elektrike. EN 61000-3-11; $Z_{\max} = 0.215 \Omega + j 0.134 \Omega$. Nëse duhet, konsultohuni me kompaninë e furnizimit me energji elektrike.



Për mbrojtje personale në terrene ndërtimi **rekomandojmë së tepërmi** që vegla të lidhet me **RCCB (Residual Current Circuit Breaker; automat për rrymë të mbetur elektrike)**.



Vegla duhet përdorur **nën mbikëqyrje**.

Kjo vegël mund të përdoret nga fëmijë 8 vjeç e lart dhe nga persona me aftësi të reduktuara fizike, ndijore ose mendore, ose me mungesë përvojë dhe njohurish nëse janë nën mbikëqyrje ose nëse janë udhëzuar se si ta përdorin veglën në mënyrë të sigurt dhe se çfarë rreziqesh përmban. Mos i lini fëmijët të luajnë me veglën. Fëmijët nuk duhen lejuar ta pastrojnë apo të kryejnë veprime mirëmbajtjeje për veglën, pa mbikëqyrjen përkatëse.



Mbrojeni veglën nga **thatësia dhe lagështia**.



Riparimet duhen kryer vetëm nga **pikat e autorizuara të shërbimit**. Kufizuar për përdorim me **aksesorë dhe pjesë origjinale këmbimi**.

Upozorenje



OPASNOST! Opasnost pri otvaranju alata zbog izlaganja dijelova pod naponom. Prije otvaranja izvucite utikač alata kako biste ga odvojili od mrežnog napona. Prije puštanja u pogon provjerite postoje li na kabelu napajanja i priključku, kao i na produžnom kabelu bilo kakva električna ili mehanička oštećenja.



Nepravilna uporaba pištolja za vrući zrak (npr. pregrijavanje materijala) može uzrokovati **opasnost od požara i eksplozije**, osobito u blizini zapaljivih materijala i eksplozivnih plinova. Ne primjenjujte alat dugo vrijeme na istom mjestu. Vrućina može zapaliti zapaljive materijale koji nisu vidljivi.



Opasnost od požara i opekline! Ne dodirujte kućišta grijaćeg elementa i zračne mlaznice kad su vruća jer mogu uzrokovati **opekline**. Pustite da se alat ohladi. Ne usmjeravajte struju vrućeg zraka u osobe ili životinje. Prije zamjene mlaznice ili skladištenja nakon uporabe, postavite alat okomito nadolje na njegovu stajaću površinu i ostavite ga da se potpuno ohladi.

Ako se pištolj za vrući zrak tijekom rada samostalno isključi (termički relej), isključite ga ili ga odvojite od mrežnog napajanja. Prije ponovne uporabe ostavite pištolj da se ohladi.

Oprez



Nazivni napon naveden na alatu mora odgovarati mrežnom naponu. EN 61000-3-11; $Z_{\max} = 0.215 \Omega + j 0.134 \Omega$. Po potrebi konzultirajte poduzeće za opskrbu električnom energijom.



Za osobnu zaštitu na gradilištima **izričito preporučamo** da se alat priključi na diferencijalnu zaštitnu sklopku **RCCB (Residual Current Circuit Breaker)**.



Alatom se mora rukovati **pod nadzorom**.

Ovaj alat mogu koristiti djeca u dobi od 8 godina ili starija te osobe smanjenih tjelesnih, osjetilnih ili duševnih sposobnosti ili s nedostatkom iskustva i znanja ako su pod nadzorom ili ako su dobili upute o sigurnoj uporabi alata te razumiju opasnosti koje iz njega proizlaze. Ne dopuštajte djeci da se igraju alatom. Djeci nije dopušteno čišćenje alata ili izvođenje radova održavanja na alatu bez nadzora.



Zaštitite alat od **vlage i mokrine**.



Popravke smiju vršiti samo **ovlašteni servisi**. Ograničeno na uporabu s **originalnom dodatnom opremom i rezervnim dijelovima**.

Upozorenje



OPASNOST! Opasnost prilikom otvaranja alata zbog nezaštićenih delova pod naponom. Pre otvaranja iskopčajte alat iz električne mreže. Pre puštanja u rad proverite električni kabl i konektor kao i produžni kabla na električna i mehanička oštećenja.



Neppravilna upotreba fena za vrelu vazduh (npr. pregrevavanje materijala) može prouzrokovati **opasnost od požara i eksplozije**, naročito blizu zapaljivih materijala i eksplozivnih gasova. Nemojte primenjivati alat duži vremenski period na istom mestu. Toplota može upaliti zapaljivi materijal koji nisu u vidnom polju.



Opasnost od požara i opekotina! Ne dodirujte kućište grejača i nastavak za vazduh kada su vreli, jer se mogu prouzrokovati **opekotine**. Neka alat ohladi. Ne usmeravajte protok vrelog vazduha prema ljudima ili životinjama.

Pre zamene nastavka ili skladištenja nakon upotrebe postavite alat vertikalno naniže na njegovoj površini za stajanja i sačekajte da se kompletno ohladi.

Ako se alat za vrući vazduh isključi samostalno tokom rada (termički relej), isključite alat ili prekinite napajanje strujom sa mreže.

Pre ponovne upotrebe, ostavite alat da se ohladi.

Oprez



Navedeni **nominalni napon** na alatu mora da odgovara naponu električne mreže. EN 61000-3-11; $Z_{\max} = 0.215 \Omega + j 0.134 \Omega$. Po potrebi konsultovati preduzeće za snabdevanje električnom energijom.



Radi lične zaštite na gradilištima **izričito preporučujemo** priključivanje alata na **RCCB** sklopku (Zaštitni Uređaj Diferencijalne Struje).



Alat mora da bude korišćen **pod nadzorom**.

Ovaj alat može da bude korišćen od strane dece starosti 8 godina ili iznad i od strane osoba sa smanjenim fizičkim, senzorskim ili mentalnim sposobnostima ili nedostatkom iskustva i znanja, ako su pod nadzorom ili su upućeni o bezbednoj upotrebi alata i razumeju povezane opasnosti. Ne dozvoljavajte deci da se igraju sa alatom. Deci nije dozvoljeno da čiste ili održavaju alat bez nadzora.



Zaštitite alat od **vlage i vode**.



Popravke smeju samo sprovoditi **ovlašćeni servisi**. Upotreba je ograničena sa **originalnim priborima i rezervnim delovima**.

Предупредување



ОПАСНОСТ! Опасност при отворање на алатот, поради изложеност на делови под напон. Пред отворање, исклучете го алатот од штекер за да обезбедите прекин на поврзувањето со електричната мрежа. Пред да почнете со користење на алатот, проверете го струјниот кабел и приклучокот, како и продолжниот кабел за да утврдите можни електрични и механички оштетувања.



Неправилната употреба на Hot Air Tool (на пр. прегревање на материјалот) може да предизвика **опасност од пожар и експлозија**, особено во близина на запаливи материјали и експлозивни гасови. Не нанесувајте го алатот на истото место подолготрајно. Топлината може да ги запали запаливите материјали коишто не ги гледате.



Опасност од пожар и изгореници! Не допирајте го кукиштето на елементот за греење и воздушната млазница кога се жешки, бидејќи може да предизвикаат **изгореници**. Почекајте да се излади алатот. Не насочувајте го протокот на жежок воздух во правец на луѓе или животни. Пред да ја замените млазницата или да го складирате алатот за употреба, поставете го вертикално надолу на површината на којашто стои и почекајте целосно да се излади.

Доколку индустрискиот фен (Hot Air Tool) самостојно се исклучи во текот на работењето (термален релеј), исклучете ја алатката или отповрзете го напојувањето со електрична енергија од главното напојување. Пред повторно користење, дозволете алатката да се излади.

Опомена



Напонот наведен на алатот мора да одговара на напонот на електричната мрежа. EN 61000-3-11; $Z_{max} = 0.215 \Omega + j 0.134 \Omega$. Доколку е потребно, консултирајте се со компаниите за снабдување со електрична енергија.



За лична заштита на градилиштата, **строго препорачуваме** алатот да биде поврзан со **RCCB (Резидуален прекинувач на Струјното коло)**.



Со алатот мора да се ракува **под надзор**.

Овој алат уред може да го користат деца на возраст од 8 и повеќе години и лица со намалени физички, сетилни или ментални способности или недоволно искусни или обучени лица, доколку се надгледуваат или им се дадат инструкции за користење на алатот на безбеден начин и им се објаснат можните опасности. Не дозволувајте им на децата да си играат со алатот. Децата не смее да ја чистата или да извршуваат одржување на алатот без надзор.



Заштите го алатот од **вода и влага**.



Поправките треба да ги изведуваат само **овластени сервисери**. Ограничена на употреба со **оригинална дополнителна опрема и резервни делови**.

Увага



НЕБЕЗПЕЧНО! Небезпечно відкривати інструмент за наявності незахищених деталей під напругою. Перед тим, як відкрити інструмент, відключіть його від електричної мережі. Перед застосуванням інструмента перевірте шнур і з'єднувач електроживлення та подовжувальний кабель на наявність електричних і механічних ушкоджень.



Неправильне використання інструмента Hot Air (наприклад, перегрівання матеріалу) може спричинити **займання та загрозу вибуху**, особливо поблизу займистих матеріалів і вибухових газів. Не застосовувати на одному місці протягом тривалого часу. Нагрівання може спричинити займання вогнебезпечних матеріалів, які не знаходяться в полі зору.



Небезпека пожежі та опіку! Не торкатися корпуса нагрівального елемента та повітряного сопла, коли вони гарячі, так як це може спричинити **опіки**. Залиште інструмент охолонути. Не направляти потік гарячого повітря на людей або тварин. Перед заміною сопла або зберіганням після використання поставте інструмент вертикально на поверхню і залиште охолонути. Якщо пристрій подачі гарячого повітря сам вимикається під час роботи (теплове реле), вимкніть інструмент або від'єднайте живлення від мережі. Перед повторним використанням дайте інструменту охолонути.

Обережно!



Номінальна напруга, зазначена на інструменті, повинна відповідати напрузі в мережі. EN 61000-3-11; $Z_{\max} = 0.215 \Omega + j 0.134 \Omega$. При необхідності, проконсультуватися з місцевою енергопостачальною організацією.



Для забезпечення власної безпеки на будівельних майданчиках **нагально рекомендується** під'єднувати інструмент до **RCCB** (автоматичний вимикач диференційного струму).



Інструмент слід використовувати **під наглядом**.

Дітям віком від 8 років і особами з фізичними, сенсорними або розумовими обмеженнями, або недостатнім досвід і знанням забороняється використовувати інструмент без нагляду або без надання інструкцій з безпечного використання і пояснення потенційної небезпеки. Дітям забороняється грати з інструментом. Дітям забороняється мити або виконувати технічні роботи з експлуатації без нагляду.



Інструмент необхідно захищати від **сирості та вологи**.



Ремонтні роботи повинні виконуватися лише в **спеціалізованих сервісних центрах**. Дозволяється використовувати лише **оригінальні деталі та окремі запчастини**.



Anwendung / Application / Application / Aplicación / Aplicação / Applicazione / Applicatie / Anvendelse / Applicering / Bruk / Käyttötarkoitus / Χρήσεις / Uygulamalar / Zastosowanie / Alkalmazás / Použiti / Použitie / Domenii de utilizare / Uporaba / Употреба / Rakendus / Taikymas / Pielietojums / Применение / Përdorim / Uporaba / Primena / Употреба / Застосування

Schrumpfen, Verformen, Trocknen, Klebverbinden, Auftauen, Schweißen, Lötten	Deutsch
Shrinking, Deforming, Drying, Joining adhesives, Defrosting, Welding, Soldering	English
Termoretrazione, deformazione, asciugatura, incollaggio, scongelamento, Saldatura, brasatura	Italiano
rétraction, déformation, séchage, assemblage par adhésifs, dégivrage, soudage, brasage	Français
Reducción, deformación, secado, unión de adhesivos, descongelación, Soldadura con o sin aleación	Español
Encolhimento, deformação, secagem, adesivos de união, descongelamento, Solda, soldagem	Português
Krimpen, vervormen, drogen, lijmverbindingen, ontdoien, Lassen, solderen	Nederland
Krympning, deforming, tørring, sammenføjning af klæbemidler, afrimning, Svejsning, lodning	Dansk
Krymping, deforming, tørking, forene bindemiddel, avising, Sveising, lodding	Norsk
Kutistus, muotoilu, kuivaus, liimojen liittäminen, sulatus jäästä, Hitsaus, juotto	Suomi
Krympning, deforming, torkning, hopfogning av bindemedel, avfrostning, Svetsning, lödning	Svenska
Συρρίκνωση, παραμόρφωση, στέγνωμα, κολλήσεις, αποπάωση, Σκληρή συγκόλληση, μαλακή συγκόλληση	Ελληνικά
Büzülme, biçim değıştirme, kurutma, tutkal, buzunu çözdürme, Kaynaklama, lehimleme	Türkçe
obkurczenie, deformowanie, suszenie, łączenie klejów, rozmrażanie, zgrzewanie, lutowanie	Polski
Zsugorítás, Deformálás, Szárítás, Tapadóanyagok összeillesztése, Jégtelenítés, Hegesztés, forrasztás	Magyar
Smršťování, deformace, sušení, spojování lepidel, odmrazování, Sváření, pájení	Česky
Zmršťovanie, deformovanie, sušenie, spájanie lepidiel, odmrazovanie, Zváranie, spájkovanie	Slovensko
contractie, deformare, uscarea, lipirea adezivilor, dezghetare, sudare, lipire	Română
krčenje, deformacija, sušenje, spajanje lepil, odmrzavanje, varjenje, spajkanje	Slovensky
Свиване, деформиране, изсушаване, адхезивно свързване, размразяване, Заваряване, запояване	Български
kahandamine, vormimine, kuivatamine, keevimine, jää sulatamine, keevitamine, jootmine	Eesti
traukinimas, deformavimas, džiovinimas, klijavimas, atšildymas, virinimas, litavimas	Lietuviu
Samazināšana, deformācija, žāvēšana, līmēšana, atkausēšana, Metināšana, lodēšana	Latviešu
усадка, формовка, сушка, закрепление клеевых соединений, оттаивание, сварка, пайка	Русский
Tkurrije, deformim, tharje, bashkim ngjitësesh, shkrirje, Ngjitje, saldim	Shqiptar
Stezanje, deformiranje, sušenje, spajanje ljepila, odmrzavanje, zavarivanje, lemljenje	Hrvatska
Skupljanje, deformisanje, sušenje, spajanje lepkovala, odmrzavanje, Zavarivanje, lemljenje	Српски
Собирање, деформирање, сушење, лепила за составување, одмрзнување, Заварување, лемењ	македонски
Усадка, Деформація, Сушіння, З'єднання клеїка стрічка, Розморожування, Зварювання, Паяння	Український



Compatibility of accessories						
1990N-010		•	•	•	•	•

Protection Ring
1990N-01

Deutsch	Falsche Handhabung und/oder Benutzung einer defekten oder falschen Düse, kann zu einem Hitzestau und damit zu einer Beschädigung des Gerätes führen.
English	Incorrect handling or use of wrong or defect nozzle can lead to an accumulation of heat and thus damage the unit.
Italiano	Una manipolazione scorretta o l'utilizzo di un ugello errato o difettoso può causare un accumulo di calore e quindi danneggiare l'unità.
Français	Le maniement incorrect ou l'utilisation d'une buse défectueuse ou inappropriée peuvent entraîner une accumulation de chaleur excessive et endommager l'unité.
Español	Un manejo incorrecto o el uso de una boquilla no apropiada o defectuosa puede provocar la acumulación de calor y dañar la unidad.
Português	O manuseio incorreto ou o uso do bocal errado ou com defeito pode ocasionar um acúmulo de calor e, por isso, danificar a unidade.
Nederland	Incorrect gebruik of foutieve of defecte mondstuk kan leiden tot een ophoping van warmte, zodat de eenheid kan worden beschadigd.
Dansk	Forkert håndtering eller anvendelse af en forkert eller defekt dyse kan medføre varmeophobning og dermed beskadigelse af enheden.
Norsk	Felaktig bruk eller bruk av feil eller defekt dyse, kan lede til en akkumulering av varme og dermed en skade på enheten.
Suomi	Väärä käsittely tai väärän tai viallisen suuttimen käyttö voi johtaa lämmön kerääntymiseen ja siten vaurioittaa laitetta.
Svenska	Felaktig hantering eller användning av felaktigt eller defekt munstycke kan leda till ansamling av värme och därmed skada enheten.
Ελληνικά	Ο εσφαλμένος χειρισμός ή η χρήση λάθος ή χαλασμένων ακροφυσίων μπορεί να προκαλέσει συσσώρευση θερμότητας και συνεπώς ζημιά στη μονάδα.
Türkçe	Yanlış kullanım ve/veya arızalı veya yanlış meme kullanımı, isinin birikmesine ve dolayısıyla cihazın zarar görmesine neden olabilir.
Polski	Niepoprawna obsługa lub stosowanie nieprawidłowej lub wadliwej dyszy może powodować akumulację ciepła oraz uszkodzenie zespołu.
Magyar	A szakszerűtlen kezelés vagy hibás fúvókával történő használat a hő felhalmozódásához és az egység károsodásához vezethet.
Česky	Nesprávné zacházení s tryskou nebo použití nesprávné či vadné trysky může vést k nahromadění tepla, a tím i k poškození jednotky.
Slovensko	Nesprávna manipulácia alebo používanie nesprávnej alebo poškodenej dýzy môžu viesť k nahromadeniu tepla a tým k poškodeniu prístroja.
Română	Manipularea sau utilizarea incorectă a duzelor neconforme sau defecte poate conduce la o acumulare de căldură și, astfel, la avarierea unității.
Slovensky	Zaradi nepravilnega ravnanja ali uporabe napačne šobe lahko pride do akumulacije toplote in posledično do poškodbe orodja.
Български	Неправилното боравене или използването на погрешна или дефектна дюза може да доведе до акумулиране на топлина и по този начин повреда на инструмента.
Eesti	Vale käsitlemis- või kasutamisiis või defektse otsaku kasutamine võib põhjustada soojuste kogunemist seadmesse, mis võib seadet kahjustada.
Lietuviai	Jeigu antgalis būtų tvarkomas ne pagal reikalavimus ar naudojamas netinkamas arba pažeistas antgalis, šiluma gali pradėti kauptis ir pažeisti prietaisą.
Latviešu	Nepareiza rīkošanās ar ierīci vai bojātas sprauslas izmantošana var izraisīt karstuma uzkrāšanos un tā rezultātā bojāt vienību.
Русский	Неадекватное использование аппарата или использование неверного или дефектного сопла может привести к накоплению тепловой энергии и, как следствие, повреждению аппарата.
Shqiptar	Përdorimi i pasaktë dhe/ose përdorimi i një koke të gabuar apo me defekt mund të shkaktojë akumulim të nxehtësisë dhe për rrjedhojë dëmtim të pajisjes.
Hrvatska	Pogrešno rukovanje i/ili korištenje neispravne ili pogrešne mlaznice, može uzrokovati akumulaciju topline i time oštećenje uređaja.
Српски	Nepravilno rukovanje i/ili upotreba neispravne ili netačne mlaznice mogu dovesti do stvaranja toplote i oštećenja uređaja.
македонски	Неправилното ракување и/или употребата на неисправна или погрешна млазница за воздух може да доведе до зголемување на топлината и оштетување на уредот.
Український	Неправильне поводження та/або використання несправного або неправильного сопла може призвести до накопичення тепла та пошкодження пристрою.

Technische Daten / Technical Data / Dati tecnici / Caractéristiques techniques / Datos técnicos / Dados técnicos / Technische gegevens / Tekniske dat
 Tekniske data / Tekniset tiedot / Teknisk data / Τεχνικά δεδομένα / Teknik veriler / Dane techniczne / Műszaki adatok / Technická data / Tehnični podatki /
 Date tehnice / Technické dáta / Технически данни / Tehnilised andmed / Techniniai duomenys / Tehniskí dati / Технические данные / Të dhënat teknike
 Tehnički podaci / Технические подаци / Технички податоци / Технічні дані

		1990N-010	
	V~	120	230
	Hz	50/60	
	W	1500	2300
	°C	80 – 650	
	°F	180 – 1200	
	l/min	200 – 500	200 – 550
	cfm	7.1 – 17.7	7.1 – 19.4
	dB (A)	67 (K = 3)	
	m/s ²	< 2.5 (K = 1.5)	
	g	750	
	lbs	1.7	
	a × b × c mm	230 × 250 × 80 (ø 45)	
	a × b × c inch	9.0 × 9.8 × 3.1 (ø 1.8)	
	ø mm	35.5	
	ø inch	1.4	

Technical data and specifications are subject to change without prior notice.

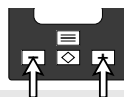
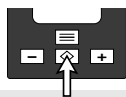

Deutsch	Auswahl Temperatur/Luftmenge	Temperatur/Luftmenge + / -	Programmtaste
English	Temperature/air flow selection	Temperature/air flow +/-	Program button
Italiano	Selezione temperatura/flusso d'aria	Temperatura/flusso d'aria +/-	Tasto di programmazione
Français	Choix de la température/du débit d'air	Température/débit d'air +/-	Touche programme
Español	Selección temperatura/flujo de aire	Temperatura/flujo de aire +/-	Tecla programación
Português	Seleção temperatura/fluxo de ar	Temperatura/fluxo de ar +/-	Tecla de programa
Nederland	Selectie temperatuur/luchtstroom	Temperatuur/luchtstroom +/-	Programmatoets
Dansk	Valg temperatur/luftstrøm	Temperatur/luftstrøm +/-	Programknap
Norsk	Valg av temperatur/luftstrøm	Temperatur/luftstrøm +/-	Programknap
Suomi	Lämpötilan/ilmavirran valinta	Lämpötila/ilmavirta +/-	Ohjelmapainike
Svenska	Val temperatur/luftflöde	Temperatur/luftflöde +/-	Programknap
Ελληνικά	Επιλογή θερμοκρασίας/ρεύματος αέρα	Θερμοκρασία/Ρεύμα αέρα +/-	Πλήκτρο προγράμματος
Türkçe	Sıcaklık/hava akımı seçimi	Sıcaklık/hava akımı +/-	Program tuşu
Polski	Wybór temperatury/przepływu powietrza	Temperatura/przepływ powietrza +/-	Przycisk programu
Magyar	Hőmérséklet/Légáram kiválasztása	Hőmérséklet/Légáram +/-	Programgomb
Česky	Výběr teploty / proud vzduchu	Teplota/proud vzduchu +/-	Tlačítko programu
Slovensko	Izbira temperature/zračnega toka	Temperatura/zračni tok +/-	Programska tipka
Română	Selectarea temperaturii/curentului de aer	Temperatură/curent de aer +/-	Tastă de program
Slovensky	Voľba teploty/prúdu vzduchu	Teplota/prúd vzduchu +/-	Programové tlačidlo
Български	Избор температура/въздушен поток	Температура/въздушен поток +/-	Бутон за избор на програма
Eesti	Temperatuuri/õhuvoolu valimine	Temperatuur/õhuvool +/-	Programmi klahv
Lietuvių	Temperatūros / oro srauto pasirinkimas	Temperatūra / oro srautas +/-	Programuojamasis mygtukas
Latviešu	Temperatūras/gaisa plūsmas izvēle	Temperatūra/gaisa plūsma +/-	Programmas izv. taustiņš
Русский	Указание	Выбор температуры/воздушного потока	Программируемая клавиша
Shqipitar	Zgjedhja e temperaturës/rrymës së ajrit	Temperatura/Rryma e ajrit +/-	Butoni i programeve
Hrvatska	Odabir temperature/strujanja zraka	Temperatura/strujanje zraka +/-	Programska tipka
Српски	Odabir temperature/vazdušne struje	Temperatura/vazdušna struja +/-	Programska tipka
македонски	Избор на температура/Проток на воздух	Температура/Проток на воздух +/-	Копче за програма
Український	Вибір температури/потoku повітря	Температура/потік повітря +/-	Програмна кнопка



88



600°C

Status	Heizen – Kühlen	Gebläse, Luftmenge	Temperaturanzeige	Deutsch
Status	Heating – Cooling	Blowers, air volume	Temperature set point	English
Stato	Chauffe – Refroidissement	Soffianti, quantità d'aria	Affichage température	Italiano
Statut	Calentar – Enfriar	Souffleries, débit d'air	Indicación de temperatura	Français
Estado	Aquecer – refrigerar	Soplador, flujo de aire	Indicação da temperatura	Español
Status	Riscaldamento – raffreddamento	Soprador, volume de ar	Indicazione della temperatura	Português
Status	Verwarmen – afkoelen	Blazer, hoeveelheid lucht	Weergave temperatuur	Nederland
Status	Opvarmning – afkøling	Blæser, luftmængde	Temperaturangivelse	Dansk
Status	Värma – kyla	Vifte, luftmengde	Temperaturvisning	Norsk
Tila	Oppvarming – kjøling	Puhallin, ilmamäärä	Temperaturindikator	Suomi
Status	Kuumennus – jäähdytys	Fläkt, luftmängd	Lämpötilan näyttö	Svenska
Κατάσταση	Θέρμανση – ψύξη	Φορητήρας, ποσότητα αέρα	Ένδειξη θερμοκρασίας	Ελληνικά
Durum	Isıtma – Soğutma	Fan, hava miktarı	Sıcaklık göstergesi	Türkçe
Status	Grzanie – chłodzenie	Dmuchawa, ilość powietrza	Wskazanie temperatury	Polski
Állapot	Fűtés – Hűtés	Ventilátor, levegőmennyiség	Hőmérséklet kijelzés	Magyar
Stav	Ohřev – chlazení	Dmychadlo, množství vzduchu	Zobrazení teploty	Česky
Stanje	Vykurovanie – chladenie	Puhalo, količina zraka	Indikátor teploty	Slovensko
Stare	Încălzire – Răcire	Suflantă, cantitate de aer	Afișaj al temperaturii	Română
Stav	Gretje – hlajenje	Ventilator/objem vzduchu	Prikaz temperature	Slovensky
Състояние	Нагряване – охлаждане	Вентилатор, разход на въздух	Температурна индикация	Български
Olek	Kütmine – jahutamine	Puhurid, õhu kogus	Temperatuurinäit	Eesti
Statusas	Apsilde – Dzesēšana	Orpūtē, oro kiekis	Temperatūras rādījums	Lietuviu
Statuss	Kaitinimas – vėsinimas	Ventilators, gaisa apjoms	Temperatūros rodmuo	Latviešu
Статус	Нагрев – охлаждение	Вентилятор, объем воздуха	Индикатор температуры	Русский
Statusi	Nxehje – Ftohje	Fryrësi, Vëllimi i ajrit	Treguesi i temperaturës	Shqiptar
Status	Grijanje – hlađenje	Puhalo, količina zraka	Prikaz temperature	Hrvatska
Status	Grejanje - hlađenje	Ventilator, količina vazduha	Prikaz temperature	Српски
Статус	Загревање – Ладење	Дување, волумен на воздух	Спецификации за температура	македонски
Стан	Нагрів – охолодження	Нагнітач, витрата повітря	Індикація температури	Український

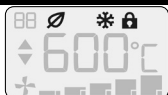

Deutsch	Eco-Zustand	Abkühlen	Eingabesperre
English	Eco status	Cool down	Input interlock
Italiano	Stato eco	Raffreddamento	Blocco dell'ingresso
Français	Mode éco	Refroidir	Verrouillage d'entrée
Español	Estado Eco	Refrigerar	Bloqueo de introducción
Português	Estado Eco	Resfriar	Bloqueio de introdução
Nederland	Eco-staat	Afkoelen	Invoerblokkering
Dansk	Eco-tilstand	Afkøling	Indtastningspærring
Norsk	Eco-tilstand	Avkjøling	Inntastingssperre
Suomi	Eco-tila	Jäähdytys	Syötön esto
Svenska	Eco-status	Svalning	Inmatningsspärr
Ελληνικά	Κατάσταση Eco	Ψύξη	Μανδάλωση εισόδου
Türkçe	Eco durumu	Soğutma	Giriş kilidi
Polski	Stan Eco	Chłodzenie	Blokada wprowadzania
Magyar	Eco-állapot	Visszahűtés	Bevitel lezárása
Česky	Stav Eco	Ochlazování	Blokace zadání
Slovensko	Stanje Eco	Hlajenje	Blokada vnašanja
Română	Stare Eco	Răcire	Blocare intrării
Slovensky	Stav Eco	Vychladnutí	Blokovanie zadania
Български	Състояние Eco	Охлаждане	Блокиране на въвеждането
Eesti	Olek Eco	Jahutus	Sisestuslukk
Lietuvių	Ekologinė būseną	Atašinimas	Įvesties blokavimas
Latviešu	"Eco" stāvoklis	Atdzesēšana	Ievades bloķēšana
Русский	Состояние «Eco»	Охлаждение	Блокировка ввода
Shqipëtar	Gjendja Eco	Ftohja	Blokimi i komandave
Hrvatska	Stanje Eco	Hlađenje	Blokada unosa
Српски	Eco-stanje	Hlađenje	Blokada ulaza
македонски	Eco-состојба	Ладење	Заклучување
Український	Стан енергозбереження	Охолодження	Блокування введення

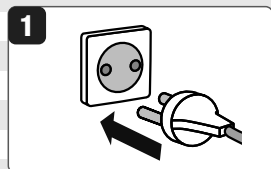

Inbetriebnahme

Start-up
Accensione
Démarrage
Encendido
Inicialização
Opstarten

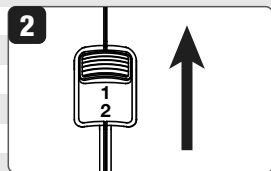

Start
Oppstart
Käynnistys
Uppstart
Εκκίνηση
Devreye alma

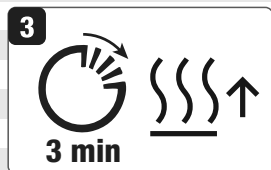

Uruchromienie
Beindítás
Zapnutí
Spustenie
Pornire
Zagon
Стартиране
Käivõtamine
Ijungimas
Palaide
Включение
Ndezja
Pokretanje
Puštanje u rad
Вклучување
Початок работи

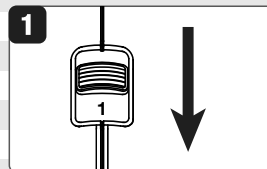

Ausschalten
Switching Off
Spegnimento
Arrêt
Apagado
Desligando
Uitschakelen

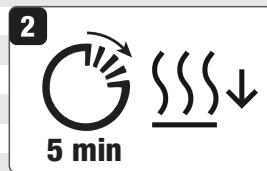

Slukning
Avslåing
Poiskytkentä
Avstängning
Απενεργοποίηση
Kapatma

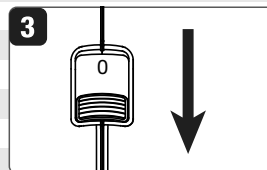

Wyłączenie
Kikapcsolás
Vypnutí
Vypnutie
Oprire
Ugašanje

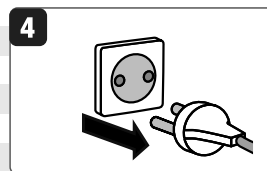

Изключване
Väljalülitamine
Išjungimas
Izslēgšana
Выключение
Fikja

Isključivanje
Isključivanje
Исклучување
Вимкнення

Deutsch
English
Italiano
Français
Español
Português
Nederland
Dansk
Norsk
Suomi
Svenska
Ελληνικά
Türkçe
Polski
Magyar
Česky
Slovensko
Română
Slovensky
Български
Eesti
Lietuviu
Latviešu
Русский
Shqipitar
Hrvatska
Српски
македонски
Український

Deutsch	1		Standby-Betrieb	4		Standby-Betrieb aufheben
English			Standby mode			Cancel standby mode
Italiano			Funzionamento in Standby			Annullare funzionamento in Standby
Français			Mode de veille			Désactiver le mode de veille
Español			Funcionamiento en standby			Cancelar el funcionamiento en standby
Português			Operação stand-by			Suspender operação stand-by
Nederland			Stand-bymodus			Stand-bymodus opheffen
Dansk	2		Standbytilstand	5		Stands standbytilstand
Norsk			Standby-drift			Opphev standby-drift
Suomi			Standby-käyttö			Standby-käytön peruutus
Svenska			Standby-läge			Avsluta standby-läge
Ελληνικά			Λειτουργία «Standby»			Ακύρωση λειτουργίας «Standby»
Türkçe			Beklemede işletim			Beklemede işletimi iptal etme
Polski	3		Tryb gotowości			Wyłączenie trybu gotowości
Magyar			Standby üzemmód			Standby üzemmód feloldása
Česky			Pohotovostní režim			Zrušit pohotovostní režim
Slovensko			Obratovanje v stanju pripravljenosti			Preklic obratovanja v stanju pripravljenosti
Română			Mod Standby			Anulare mod Standby
Slovensky			Pohotovostný režim			Zrušit pohotovostný režim
Български			Режим Готовност			Анулиране на режим Готовност
Eesti			Ooteolek			Ooteoleku tühistamine
Lietuvių			Parengties būseną			Parengties būsenos nutraukimas
Latviešu			Gaidstāves režīms			Atcelt gaidstāves režīmu
Русский			Режим ожидания			Отменить режим ожидания
Shqipar			Funksionimi në standby			Anullimi i funksionimit në standby
Hrvatska			Pogon pripravnosti			Poništavanje pogona pripravnosti
Српски			Pogon pripravnosti			Prekid pogona pripravnosti
македонски			Режим на подготвеност			Режим на подготвеност е откажан
Український			Режим очікування			Скасувати режим очікування

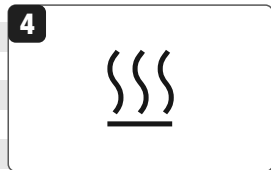
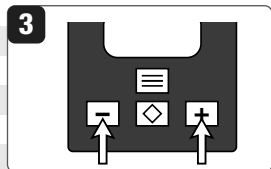
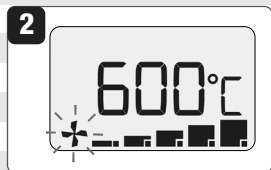
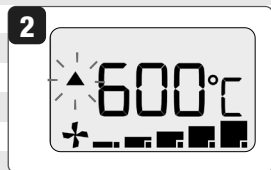
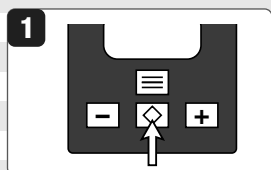
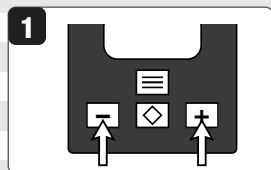

Temperatur/Luftmenge einstellen
 Setting temperature / air volume
 Impostare la temperatura / quantità d'aria
 Régler la température/le débit d'air
 Ajustar temperatura/flujo de aire
 Ajustar temperatura / volume de ar
 Temperatuur/hoeveelheid lucht instellen
 Indstil temperatur/luftmængde
 Still inn temperatur/luftmengde
 Lämpötilan / ilmamäärän säätö
 Ställa in temperatur/luftmängd
 Ρύθμιση θερμοκρασίας / ποσότητας αέρα
 Sıcaklık / hava miktarı ayarlama
 Ustawianie temperatury / ilości powietrza
 Hőmérséklet / Levegőmennyiség beállítás
 Nastavení teploty / množství vzduchu
 Nastavitev temperature/količine zraka
 Setarea temperaturii/cantităţii de aer
 Nastavenie teploty/objemu vzduchu
 Настройка на температура/разход на въздух
 Temperatuuri/õhuvoolu seadistamine
 Temperatūros / oro kiekio nustatymas
 Temperatūras / gaisa apjoma iestatīšana
 Температура/объем воздуха
 Caktimi i temperaturēs/vēlīmit tē ajrit
 Namještanje temperature / količine zraka
 Podešavanje temperature/količine vazduha
 Поставање на температура / волумен на воздух
 Налаштування температури/витрати повітря

Deutsch
 English
 Italiano
 Français
 Español
 Português
 Nederland
 Dansk
 Norsk
 Suomi
 Svenska
 Ελληνικά
 Türkçe
 Polski
 Magyar
 Česky
 Slovensko
 Română
 Slovensky
 Български
 Eesti
 Lietuviu
 Latviešu
 Русский
 Shqipar
 Hrvatska
 Српски
 македонски
 Український

Deutsch

English

Italiano

Français

Español

Português

Nederland

Dansk

Norsk

Suomi

Svenska

Ελληνικά

Türkçe

Polski

Magyar

Česky

Slovensko

Română

Slovensky

Български

Eesti

Lietuvių

Latviešu

Русский

Shqipëtar

Hrvatska

Српски

македонски

Український

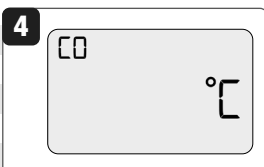
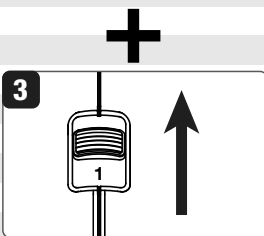
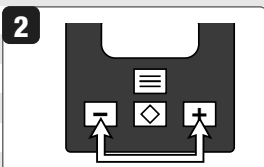
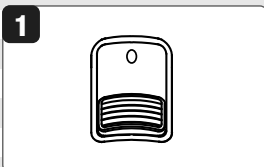

Gerät konfigurieren (S.46)

Configuring device (see page 46)

Configurare l'apparecchio (v. pag. 46)

Configurer un appareil (voir p 46)

Configurar dispositivo (v. página 46)

Configurar o aparelho (ver a página 46)

Apparaat configureren (zie blz. 46)

Konfigurer apparat (se side 46)

Konfigurer apparatet (se side 46)

Laitteen konfigurointi (ks. sivu 46)

Konfigurerera apparat (se sidan 46)

Διαμόρφωση συσκευής (βλ. σελίδα 46)

Cihaz konfigürasyonu (bk. sayfa 46)

Konfiguracja urządzenia (patrz strona 46)

Készülék konfigurálása (lásd a 46 oldalon)

Konfigurace přístroje (viz strana 46)

Konfiguriranje naprave (glejte stran 46)

Configurarea aparatului (v. pagina 46)

Konfigurácia prístroja (p. stranu 46)

Конфигуриране на уреда (вж. страница 46)

Seadme konfigureerimine (vt lk 46)

Jręginio konfigūravimas (žr. p. 46)

Ierīces konfigurēšana (skatīt 46. lpp.)

Конфигурировать устройство (см. стр. 46)

Konfigurimi i pajisjes (shih faqen 46)

Konfiguriranje uređaja (vidi stranicu 46)

Konfiguracija uređaja (v. stranu 46)

Конфигурирање на уред (види страница 46)

Конфігурування пристрою (див. стор. 46)

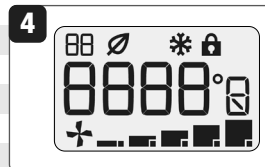
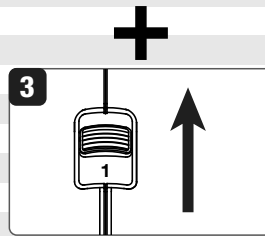
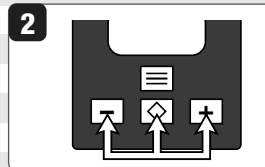
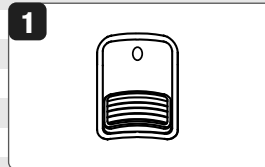

Konfigurationen zurücksetzen

Resetting configuration

Ripristinare la configurazione

Réinitialiser une configuration

Restablecer configuración

Redefinir a configuração

Configuratie resetten

Nulstil konfiguration

Tilbakestill konfigurasjon

Konfiguroinnin palautus

Återställa konfiguration

Επαναφορά διαμόρφωσης

Konfigürasyonu sıfırlama

Resetowanie konfiguracji

Konfiguráció visszaállítása

Reset konfigurace

Ponastavitev konfiguracije

Resetarea configurației

Reset konfigurácie

Връщане на основните настройки на конфигурацията

Konfiguratsooni lähtestamine

Konfigūracijos nustatymas į pradinę padėtį

Konfigurācijas atiestatīšana

Сбросить конфигурацию

Resetimi i konfigurimit

Resetiranje konfiguracije

Resetiranje konfiguracije

Ресетирање на конфигурација

Скидання конфігурації

- Konfiguration C0 – C2
- Configuration C0 – C2
- Configurazione C0 – C2
- Configuration C0 – C2
- Configuración C0 – C2
- Configuração C0 – C2
- Configuratie C0 – C2
- Configuration C0 – C2
- Konfigurasjon C0 – C2
- Konfigurointi C0 – C2
- Configuration C0 – C2
- Διαμόρφωση C0 – C2
- Konfigürasyon C0 – C2
- Konfiguracija C0 – C2
- Konfiguráció C0 – C2
- Konfigurace C0 – C2
- Konfiguracija C0 – C2
- Configuratie C0 – C2
- Konfigurácia C0 – C2
- Конфигурация C0 – C2
- Konfiguratsioon C0 – C2
- Konfigüracija C0 – C2
- Konfigurācija C0 – C2
- Конфигурация C0 – C2
- Konfigurimi C0 – C2
- Konfiguracija C0 – C2
- Konfiguracija C0 – C2
- Конфигурација C0 – C2
- Конфигурація C0 – C2

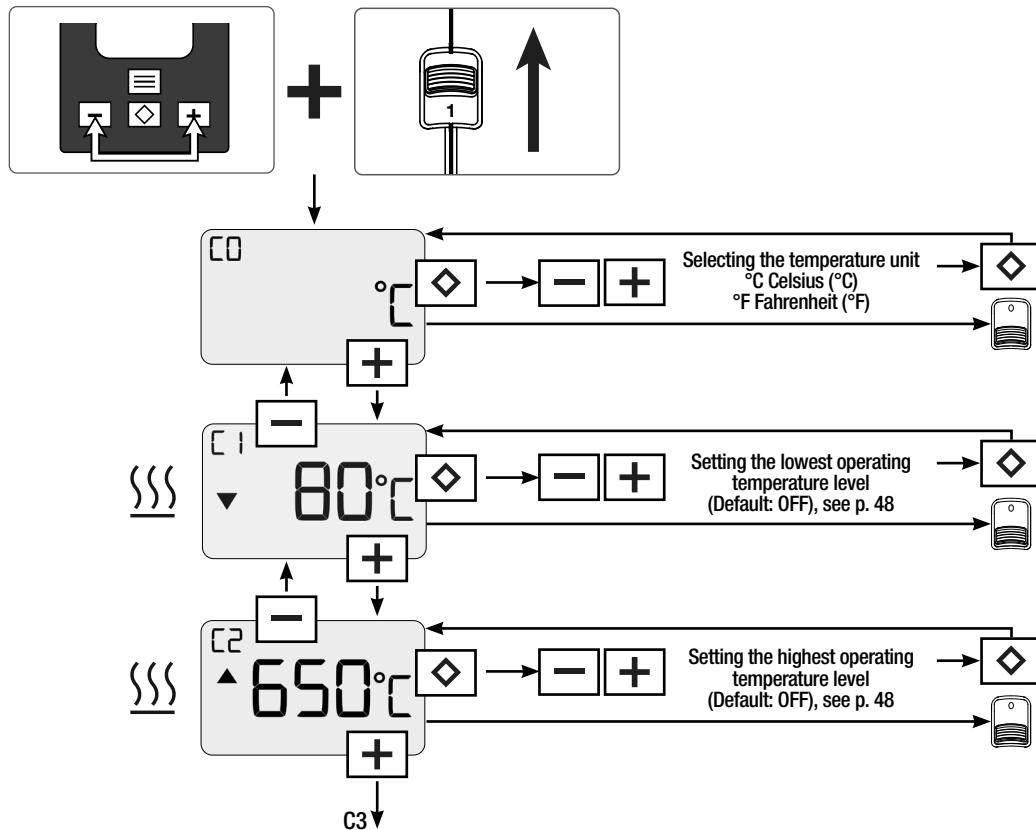

- Deutsch
- English
- Italiano
- Français
- Español
- Português
- Nederland
- Dansk
- Norsk
- Suomi
- Svenska
- Ελληνικά
- Türkçe
- Polski
- Magyar
- Česky
- Slovensko
- Română
- Slovensky
- Български
- Eesti
- Lietuviu
- Latviešu
- Русский
- Shqipëtar
- Hrvatska
- Српски
- македонски
- Український

Deutsch	Konfiguration C3 – C5
English	Configuration C3 – C5
Italiano	Configurazione C3 – C5
Français	Configuration C3 – C5
Español	Configuración C3 – C5
Português	Configuração C3 – C5
Nederland	Configuratie C3 – C5
Dansk	Konfiguration C3 – C5
Norsk	Konfigurasjon C3 – C5
Suomi	Konfigurointi C3 – C5
Svenska	Konfiguration C3 – C5
Ελληνικά	Διαμόρφωση C3 – C5
Türkçe	Konfigürasyon C3 – C5
Polski	Konfiguracja C3 – C5
Magyar	Konfiguráció C3 – C5
Česky	Konfigurace C3 – C5
Slovensko	Konfiguracija C3 – C5
Română	Configurație C3 – C5
Slovensky	Konfigurácia C3 – C5
Български	Конфигурация C3 – C5
Eesti	Konfiguratsioon C3 – C5
Lietuvių	Konfigūracija C3 – C5
Latviešu	Konfigurācija C3 – C5
Русский	Конфигурация C3 – C5
Shqipit	Konfigurimi C3 – C5
Hrvatska	Konfiguracija C3 – C5
Српски	Konfiguracija C3 – C5
македонски	Конфигурација C3 – C5
Український	Конфігурація C3 – C5

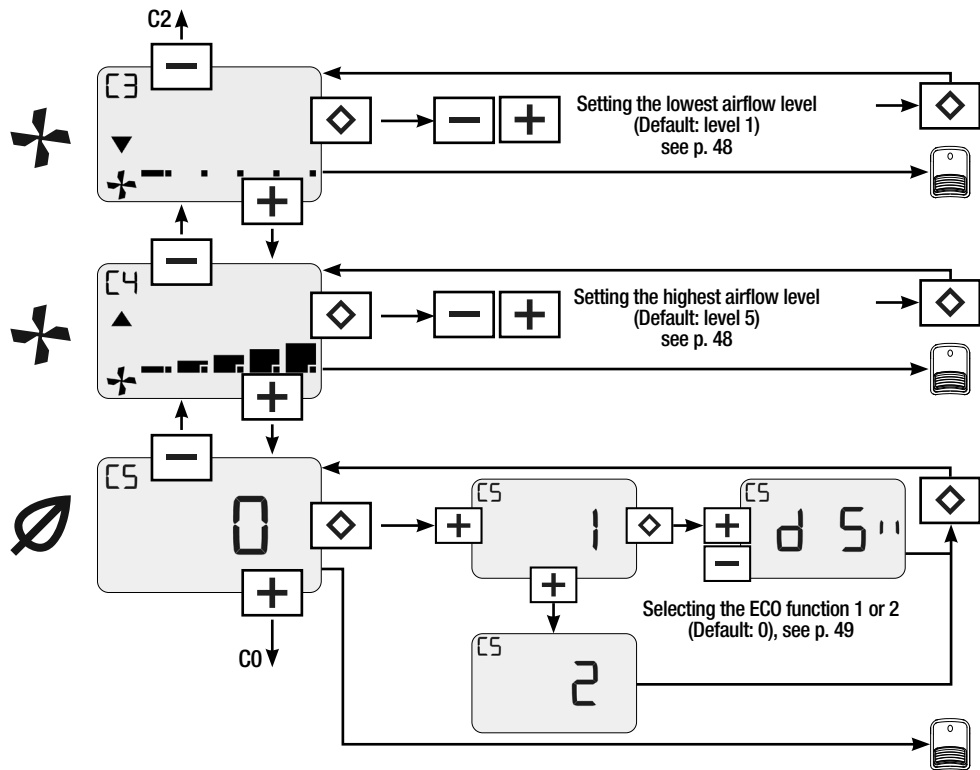

C1, C2, C3, C4 - PREDEFINE OPERATING RANGE

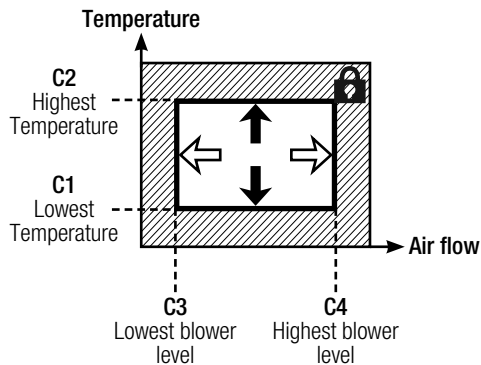

Setting the lowest / highest adjustable temperature level (C1, C2)

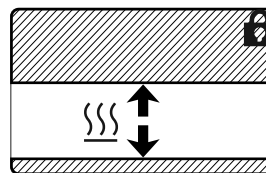
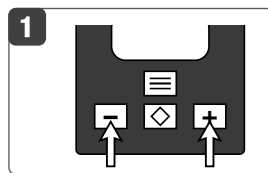

Setting the lowest / highest adjustable blower level (C3, C4)

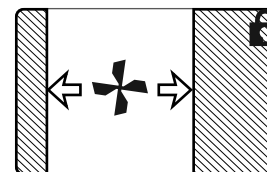
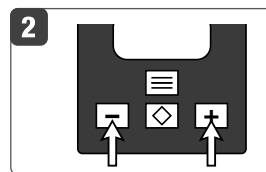
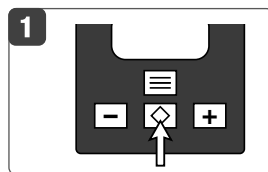

Arbeitsfenster einstellen
 Setting working window
 Impostare la finestra di lavoro
 Régler la fenêtre de travail
 Ajustar ventana de trabajo
 Ajustar a janela de trabalho
 Arbeitsfenster einstellen
 Indstil arbeidsvindue
 Still inn arbeidsvindue
 Työikkunan säätö
 Ställa in arbetsfönster
 Ρύθμιση παραθύρου εργασίας
 Çalışma penceresini ayarlama
 Ustawianie okien pracy
 Munkaablak beállítása
 Nastavení pracovního okna
 Nastavitev delovnega okna
 Setarea ferestrei de lucru
 Nastavenie pracovného okna
 Настройка на работен прозорец
 Tööakna seadistamine
 Darbo lango nustatymas
 Darba loga iestāšanās
 Настроить рабочее окно
 Caktimi i dritares sē puņēs
 Podešavanje radnog prozora
 Podešavanje radnog prozora
 Постававање на работен прозорец
 Налаштування робочого вікна

Deutsch
 English
 Italiano
 Français
 Español
 Português
 Nederland
 Dansk
 Norsk
 Suomi
 Svenska
 Ελληνικά
 Türkçe
 Polski
 Magyar
 Česky
 Slovensko
 Română
 Slovensky
 Български
 Eesti
 Lietuviu
 Latviešu
 Русский
 Shqiptar
 Hrvatska
 Српски
 македонски
 Український

C5 – ECO MODE

Deutsch	Energiesparmodus (eco)
English	Energy saving mode (eco)
Italiano	Modalità di risparmio energetico (eco)
Français	Mode économie d'énergie (éco)
Español	Modo de ahorro de energía (eco)
Português	Modo de economia de energia (eco)
Nederland	Energiespaarmodus (eco)
Dansk	Energibesparende mode (eco)
Norsk	Energisparemodus (eco)
Suomi	Energiansäästötila (eco)
Svenska	Energisparläge (eco)
Ελληνικά	Λειτουργία εξοικονόμησης ενέργειας (eco)
Türkçe	Enerji tasarruf modu (eco)
Polski	Tryb oszczędzania energii (eco)
Magyar	Energiatakarékos üzemmód (eco)
Česky	Úsporný režim (eco)
Slovensko	Energetsko varčni način (eco)
Română	Mod de economisire a energiei (eco)
Slovensky	Úsporný režim (eco)
Български	Икономичен режим (eco)
Eesti	Energiasäästurežiim (eco)
Lietuvių	Energijos taupymo režimas (ekologinis režimas)
Latviešu	Enerģijas taupības režīms (eco)
Русский	Энергосберегательный режим (eco)
Shqipëtar	Modaliteti i kursimit të energjisë (Eco)
Hrvatska	Štedljivi način rada (eco)
Српски	Način rada s uštedom energije (eco)
македонски	Режим за заштеда на енергија (eco)
Український	Режим енергозбереження (eco)

(C5 = 0) ECO function turned off

(C5 = 1) ECO function turned on (5 – 60 sec delay until ECO activation)

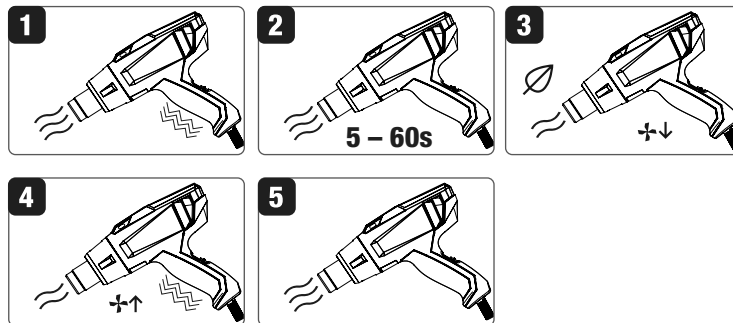

(C5 = 2) ECO 90° tilt angle function turned on (immediat ECO activation if tilt angle = 90°)

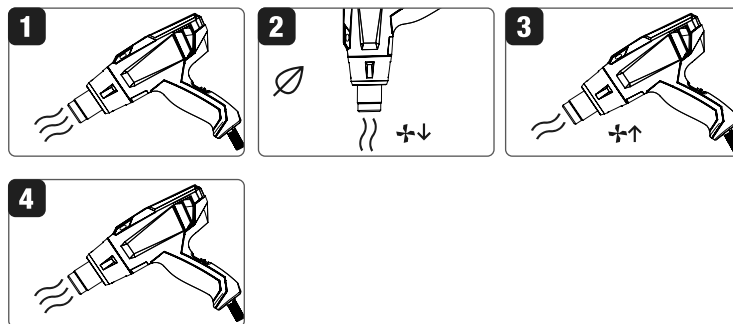

Speicherfunktion (P1 – P5)
 Memory function (P1 – P5)
 Funzione di memoria (P1 – P5)
 Fonction de sauvegarde (P1 – P5)
 Función de memoria (P1 – P5)
 Função de memória (P1 – P5)
 Opslagfunctie (P1 – P5)
 Hukommelsesfunktion (P1 – P5)
 Lagringsfunksjon (P1 – P5)
 Tallennustoiminto (P1 – P5)
 Lagringsfunktion (P1–P5)
 Λειτουργία αποθήκευσης (P1 – P5)
 Kayıt fonksiyonu (P1 – P5)
 Funkcja pamięci (P1 – P5)
 Mentési funkció (P1 – P5)
 Ukládací funkce (P1 – P5)
 Funkcija za shranjevanje (P1 – P5)
 Funcție de salvare (P1 – P5)
 Funkcia uloženia (P1 – P5)
 Функція пам'яті (P1 – P5)
 Mälu funktsioon (P1 – P5)
 Atminties funkcija (P1 – P5)
 Saglabāšanas funkcija (P1 – P5)
 Функція збереження (P1 – P5)
 Funkzioni i memories (P1 – P5)
 Funkcija pohranjivanja (P1 – P5)
 Funkcija memorije (P1 - P5)
 Функція на зачування (P1 – P5)
 Функція збереження (P1–P5)

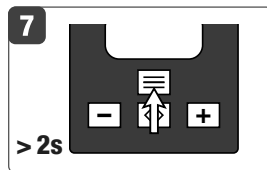
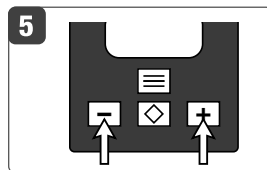
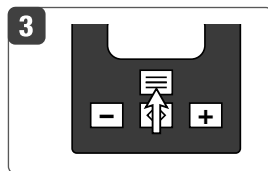
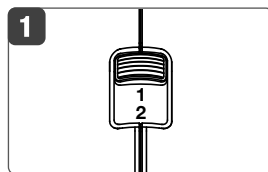

Deutsch
 English
 Italiano
 Français
 Español
 Português
 Nederland
 Dansk
 Norsk
 Suomi
 Svenska
 Ελληνικά
 Türkçe
 Polski
 Magyar
 Český
 Slovensko
 Română
 Slovensky
 Български
 Eesti
 Lietuviu
 Latviešu
 Русский
 Shqiptar
 Hrvatska
 Српски
 македонски
 Український

Gewährleistung

- Für dieses Gerät gelten die vom direkten Vertriebspartner/Verkäufer gewährten Garantie- oder Gewährleistungsrechte ab Kaufdatum. Bei einem Garantie- oder Gewährleistungsanspruch (Nachweis durch Rechnung oder Lieferschein) werden Herstellungs- oder Verarbeitungsfehler vom Vertriebspartner durch Ersatzlieferung oder Reparatur beseitigt. Heizelemente sind von der Gewährleistung oder Garantie ausgeschlossen.
- Weitere Garantie- oder Gewährleistungsansprüche werden im Rahmen des zwingenden Rechts ausgeschlossen.
- Schäden, die auf natürliche Abnutzung, Überlastung oder unsachgemäße Behandlung zurückzuführen sind, werden von der Gewährleistung ausgeschlossen.
- Keine Garantie- oder Gewährleistungsansprüche bestehen bei Geräten, die vom Käufer umgebaut oder verändert wurden.

Entsorgung



Elektrogeräte, Zubehör und Verpackungen sollen einer umweltgerechten Wiederverwertung zugeführt werden. Bitte berücksichtigen Sie bei der Entsorgung unserer Produkte die nationalen und lokalen Vorschriften.

Für EU-Länder: Bitte werfen Sie Elektrogeräte nicht in den Hausmüll.

Warranty

- For this tool, the guarantee or warranty rights granted by the relevant distributor/seller shall apply. In case of guarantee or warranty claims any manufacturing or workmanship defects will either be repaired or replaced by the distributor at its discretion. Warranty or guarantee rights have to be verified by an invoice or a delivery document. Heating elements shall be excluded from warranty or guarantee.
- Additional guarantee or warranty claims shall be excluded, subject to mandatory provisions of law.
- Warranty or guarantee shall not apply to defects caused by normal wear and tear, overload or improper handling.
- Warranty or guarantee claims will be rejected for tools that have been altered or changed by the purchaser.

Disposal



Electrical equipment, accessories, and packaging should be recycled in an environmentally friendly way. When you are disposing of our products, please observe the national and local regulations. **For EU countries:** Do not dispose of electrical equipment with household refuse!

Garanzia

- A questo apparecchio si applicano i diritti di garanzia commerciale o legale concessi dal distributore/venditore pertinente. In caso di ricorso alla garanzia commerciale o legale è prevista la fornitura sostitutiva oppure la riparazione dei difetti di fabbricazione o di lavorazione da parte del distributore a sua discrezione. Per i diritti di garanzia commerciale o legale farà fede la fattura o il documento di consegna. Gli elementi riscaldanti sono esclusi dalla garanzia commerciale o legale.
- Sono esclusi ulteriori ricorsi alla garanzia commerciale o legale, con riserva delle disposizioni di legge.
- Sono esclusi dalla garanzia commerciale o legale i danni riconducibili all'usura naturale, al sovraccarico o a una manipolazione impropria.
- Il ricorso alla garanzia commerciale o legale decade per gli apparecchi che sono stati sottoposti a trasformazioni o modifiche da parte dell'acquirente.

Smaltimento



Gli apparecchi elettrici, gli accessori e gli imballaggi devono essere riciclati nel rispetto dell'ambiente. Durante lo smaltimento dei nostri prodotti, si prega di considerare le disposizioni nazionali e locali. **Per i Paesi UE:** Non smaltire gli apparecchiature elettriche insieme ai rifiuti domestici!

Garantie

- Pour cet outil, la garantie ou les droits au titre de la garantie octroyés par le distributeur/revendeur concerné doivent s'appliquer. En cas de recours en garantie, tout défaut de fabrication ou de main-d'œuvre fera l'objet soit d'une réparation, soit d'un remplacement par le distributeur, à sa discrétion. La garantie ou les droits au titre de la garantie doit/doivent faire l'objet d'une vérification sur la base d'une facture ou d'un bon de livraison. Les éléments chauffants doivent être exclus de la garantie.
- Tout autre recours en garantie doit être refusé, sous réserve des dispositions légales obligatoires.
- La garantie ne saurait s'appliquer aux défauts causés par une usure normale, une surcharge ou une manipulation incorrecte.
- Les recours en garantie seront rejetés pour tout outil qui a été modifié ou altéré par l'acheteur.

Mise au rebut



Les appareils électriques, les accessoires et les emballages doivent être recyclés dans le respect de l'environnement. Veuillez tenir compte des dispositions nationales et locales lors de l'élimination de nos produits. **Pour les pays de l'UE:** ne pas jeter les appareils électroniques avec les déchets ménagers !

Garantía

- El uso de esta herramienta está sujeto a la garantía o los derechos de garantía otorgados por los distribuidores o vendedores correspondientes. En caso de que exista algún defecto de fabricación o de construcción incluidos en la garantía, el distribuidor reparará o sustituirá el equipo según prefiera. Los derechos de garantía deben demostrarse con la factura o el resguardo de entrega. Los elementos de calefacción quedan excluidos de la garantía.
- Quedan excluidas las reclamaciones de garantía de otro tipo según las disposiciones legales.
- La garantía no cubre los defectos provocados por el uso y desgaste normal, la sobrecarga o la utilización inadecuada del producto.
- No se admitirán las reclamaciones de garantía de aquellas herramientas que hayan sido alteradas o modificadas por el comprador.

Eliminación



Los equipos eléctricos, los accesorios y los embalajes deben reciclarse y reutilizarse de forma adecuada para proteger el medio ambiente. Le rogamos que tenga en cuenta las disposiciones nacionales y locales cuando se deshaga de nuestros productos.

Para países de la Unión Europea: No desechar jamás equipos eléctricos en la basura doméstica.

Garantia

- Para esta ferramenta, aplica-se a garantia fornecida pelo respectivo distribuidor/vendedor. No caso da garantia ou reivindicação de garantia, qualquer defeito de fabricação ou de mão de obra será reparado ou substituído pelo distribuidor conforme os critérios do mesmo. A garantia ou as reivindicações de garantia devem ser verificadas através de uma nota fiscal ou de um documento de entrega. Os elementos de aquecimento devem ser excluídos da garantia.
- Garantias e reivindicações de garantia adicionais deverão ser excluídas, sujeitas às provisões obrigatórias por lei.
- A garantia não deverá ser aplicável aos defeitos causados pelo uso e desgaste normal, sobrecarga ou manuseio inadequado.
- A garantia ou as reivindicações de garantia serão rejeitadas para ferramentas que tiverem sido alteradas ou trocadas pelo comprador.

Eliminação



Aparelhos elétricos, acessórios e embalagens devem ser encaminhados para uma reciclagem compatível com o ambiente. No descarte de nossos produtos leve em consideração as regulamentações nacionais e locais. **Para países da UE:** Não jogue equipamentos elétricos no lixo doméstico!

Garantie

- Voor dit gereedschap geldt de garantie of waarborg door de desbetreffende distributeur verleend/verkoper. In geval van waarborg- of garantieclaims zullen productie- of fabricagefouten of gebreken worden gerepareerd of defecte onderdelen naar eigen goeddunken worden vervangen door de distributeur. Garantie- of waarborgrechten moeten worden gecontroleerd aan de hand van een factuur of een leverbewijs. Verwarmingselementen zijn uitgesloten van garantie of waarborg.
- Een aanvullende garantie of garantieclaims worden uitgesloten, behoudens dwingende bepalingen van de wet.
- Garantie of waarborg gelden niet voor defecten veroorzaakt door normale slijtage, overbelasting of ondeskundig gebruik.
- Garantie- of waarborgclaims voor gereedschappen die zijn veranderd of aangepast door de koper worden geweigerd.

Afvoeren



Elektrische apparaten, accessoires en verpakkingen moeten op een milieuvriendelijke manier worden gerecycled. Houd u bij de afvoer van onze producten aan de nationale en lokale voorschriften. **Voor landen in de Europese Unie:** Voer het elektrische toestellen niet af via de inzameling van huishoudelijk afval!

Garanti

- For dette værktøj gælder distributørens/forhandlerens garantibetingelser. I tilfælde af garantikrav reparerer eventuelle fabrikations- eller konstruktionsfejl, eller produktet erstattes efter distributørens skøn. Kundens garantirettigheder kontrolleres på grundlag af en regning eller et leveringsdokument. Varmeelementerne er ikke omfattet af garantien.
- Yderligere garantikrav bortfalder, og de er underkastet ufravigelige lovbestemmelser.
- Garantien omfatter ikke fejl, der skyldes almindeligt slid eller forkert håndtering.
- Garantikrav for værktøjer, der er blevet manipuleret eller ændret af køber, vil blive afvist.

Bortskaffelse



El-udstyr, tilbehør og emballage skal afleveres til genvinding. Vær opmærksom på de nationale og lokale forskrifter i forbindelse med bortskaffelsen af vores produkter.

For EU-lande: Smid ikke elektriske apparater ud med husholdningsaffaldet!

DE

EN

IT

FR

ES

PT

NL

DA

NO

FI

SV

EL

TR

PL

HU

CS

SL

RO

SK

BG

ET

LT

LV

RU

SQ

HR

SR

MK

UK

Garanti

- For dette verktøyet gjelder garantirettighetene som innrømmes av den aktuelle distributøren/selgeren. Ved eventuelle garantikrav vil produksjons- eller fabrikkasjonsdefekter enten bli reparert eller erstattet av distributøren etter dennes for godt-befinnende. Garantirettigheter må bekreftes med en regning eller et leveransedokument. Varmeelementer er utelukket fra garantien.
- Ytterligere garantikrav skal utelukkes, underlagt lovens obligatoriske krav.
- Garantien skal ikke gjelde for defekter forårsaket av normal slitasje, overbelastning eller upassende bruk.
- Garantikrav vil avvises for verktøy som har blitt modifisert eller endret på av kjøperen.

Kassering



Elektriske apparater, tilbehør og emballasje skal resirkuleres på en miljøvennlig måte. Følg nasjonale og lokale forskrifter ved avfallsbehandling av våre produkter. **For EU-land:** Ikke kast elektriske apparater i husholdningsavfallet.

Takuu

- Tähän työkaluun sovelletaan asiaankuuluvan jakelijan/myyjän myöntämiä takuu- tai takausoikeuksia. Mikäli takuu- tai takausvaateita esitetään, jakelija joko korjaa tai korvaa valmistus- tai rakennusvirheet harkintansa mukaan. Takuu- tai takausoikeudet on todistettava laskun tai toimitusasiakirjan avulla. Takuu tai takaus ei kata kuumennuselementtejä.
- Muut takuu- tai takausvaateet suljetaan pois, ellei lain mukaisesti muuta vaadita.
- Takuu tai takaus ei kata vikoja, jotka aiheutuvat normaalista kulumisesta ja vanhenemisesta, ylikuormituksesta tai epäasianmukaisesta käsittelystä.
- Takuu- tai takausvaateet hylätään, jos ostaja on muuttanut työkaluja.

Hävittäminen



Sähkölaitteet, lisätarvikkeet ja pakkaukset on toimitettava ympäristöystävälliseen kierrätykseen. Hävitä tuotteemme kansallisten ja paikallisten määräysten mukaisesti. **EU-maiden osalta:** Älä heitä sähkölaitteet kotitalousjätteeseen!

Garanti

- För detta verktyg gäller den garanti som beviljats av vederbörande distributör/ återförsäljare. Garantianspråk beroende på tillverknings- eller bearbetningsfel leder antingen till reparation eller till byte via distributören efter dennes godkännande. Garantianspråk måste verifieras av en faktura eller en följesedel. Värmeelement är undantagna från garanti.
- Ytterligare garantianspråk är undantagna enligt tvingande lagbestämmelser.
- Garantin omfattar inte defekter som orsakas av normalt slitage, överbelastning eller felaktig hantering.
- Garantianspråk avvisas för verktyg som har ändrats av köparen.

Avfallshantering



Elektriska apparater, tillbehör och förpackningar ska lämnas in för återvinning. Följ nationella och lokala bestämmelser när du avfallshanterar våra produkter.

För EU-länder: Släng inte elapparater som vanligt avfall!

Εγγύηση

- Για το παρόν εργαλείο ισχύει η εγγύηση ή τα δικαιώματα παροχών εγγύησης που παρέχονται από τον αντίστοιχο διανομέα/πωλητή. Σε περίπτωση αξιώσεων εγγύησης ή παροχών εγγύησης τα τυχόν κατασκευαστικά σφάλματα θα επισκευάζονται ή θα αντικαθίστανται βάσει της διακριτικής ευχέρειας του διανομέα. Τα δικαιώματα παροχών εγγύησης ή εγγύησης πρέπει να πιστοποιούνται με απόδειξη αγοράς ή δελτίο αποστολής. Τα θερμοαντικείμενα εξαιρούνται από τις παροχές εγγύησης ή την εγγύηση.
- Εξαιρούνται πρόσθετες αξιώσεις εγγύησης ή παροχών εγγύησης, και οι εξαιρέσεις αυτές υπόκεινται στα όσα προβλέπονται υποχρεωτικά βάσει νόμου.
- Δεν αναγνωρίζονται παροχές εγγύησης ή εγγύηση εξαιτίας ζημιών που προκαλούνται από κανονική φθορά και χρήση, υπερφόρτωση ή ακατάλληλο χειρισμό.
- Οι αξιώσεις παροχών εγγύησης ή εγγύησης δεν γίνονται δεκτές για εργαλεία που έχουν αλλοιωθεί ή μετασκευαστεί από τον αγοραστή.

Απόρριψη



Οι ηλεκτρικές συσκευές, τα εξαρτήματα και οι συσκευασίες τους πρέπει να διατίθεται προς οικολογική ανακύκλωση. Λαμβάνετε υπόψη τους εθνικούς και τοπικούς κανονισμούς κατά την απόρριψη των προϊόντων μας. **Για τις χώρες της Ε.Ε.:** Μην πετάτε τα ηλεκτρικές συσκευές στα οικιακά απορρίμματα!

Garanti

- Bu cihaz için doğrudan satış acentesi/satıcı tarafından sağlanan teminat ve garanti hakları satış tarihinden itibaren geçerlidir. (Sevk irsaliyesi ve faturayla belgelendirilmiş olmak kaydıyla) Teminat veya garanti talebinde üretim veya işleme hataları distribütör tarafından, cihazı yenisi ile değiştirme veya onarma suretiyle giderilir. Isıtma elemanları teminat veya garanti kapsamı dışındadır.
- Ek teminat veya garanti talepleri zorunlu kanun kapsamı dışındadır.
- Normal aşınma, aşırı yüklenme veya yanlış kullanım nedeniyle oluşan hasarlar garanti kapsamı dışındadır.
- Üzerinde satın alan tarafından değişiklik veya tadilat yapılmış olan cihazlar teminat veya garanti kapsamı dışındadır.

Tasfiye (atma)



Elektrikli cihazlar, aksesuarlar ve ambalajlar çevre dostu geri dönüşüm için diğer atıklardan ayrı atılmalıdır. Lütfen ürünlerimizi imha ederken ulusal ve yerel düzenlemeleri dikkate alın. **AB ülkeleri için:** Elektrikli Cihazlar evsel atıklar ile birlikte atmayın!

Gwarancja

- Dla niniejszego urządzenia zastosowanie mają gwarancje zapewnione przez danego dystrybutora/sprzedawcę. W przypadku zgłoszenia wad produkcyjnych lub jakościowych, będą one usunięte lub naprawione przez dystrybutora. Prawa do gwarancji muszą być potwierdzone fakturą lub innym dokumentem dostawy. Elementy grzewcze nie będą przedmiotem gwarancji.
- W oparciu o obowiązujące przepisy prawa nie uwzględnia się dodatkowych roszczeń gwarancyjnych.
- Gwarancja nie będzie miała zastosowania w przypadku uszkodzeń spowodowanych normalnym zużyciem materiałów, przeciążeniem lub nieprawidłową obsługą.
- Roszczenia gwarancyjne dotyczące elementów, które zostały zmodyfikowane lub zmienione przez nabywcę będą odrzucone.

Utylizacja



Narzędzia elektryczne, akcesoria i opakowania należy utylizować zgodnie z zasadami ochrony środowiska. Przy utylizacji naszych produktów należy uwzględnić krajowe i lokalne przepisy. **Dotyczy krajów UE:** Elektronarzędzia nie wolno wyrzucać razem z odpadami z gospodarstwa domowego!

Jótállás

- Erre a gépre az adott kereskedő/eladó által biztosított jótállási jogok érvényesek. Garanciális vagy jótállási követelések esetén a gyártási vagy kivitelezési hibákat a kereskedő állítja helyre javítás vagy csere révén saját megítélése szerint. A jótállási vagy garanciális jogokat számlával vagy szállítólevéllel kell igazolni. A fűtőelemekre a jótállás vagy garancia nem vonatkozik.
- Ezenfelüli garanciális vagy jótállási követelések teljesítése kizárt a kötelező jogi előírások értelmében.
- A jótállás vagy garancia nem érvényes normál felhasználásból, túlterhelésből vagy szakszerűtlen kezeléssel eredő meghibásodásokra.
- A jótállási vagy garanciális követeléseket elutasítják olyan gépek esetében, amelyekben a vásárló módosításokat végzett.

Ártalmatlanítás



Biztosítani kell az elektromos berendezések, tartozékok és csomagolásuk környezetvédelmi szempontból megfelelő újrahasznosítását. Termékeink ártalmatlanításakor tartsa be a nemzeti és helyi előírásokat. **Az EU tagállamokban:** Az elektromos készülékek ne dobja a háztartási szemétkébe!

Záruka

- Pro tento přístroj budou platit garanční nebo záruční práva udělená příslušným distributorem/prodejcem. V případě garančních nebo záručních nároků budou závady výroby či provedení distributorem buď opraveny nebo řešeny výměnou, dle jeho úsudku. Záruční nebo garanční práva se musí ověřit fakturou nebo dodacím dokladem. Topné prvky budou ze záruky či garance vyloučeny.
- Dodatečné garanční nebo záruční nároky budou vyloučeny dle závazných ustanovení zákona.
- Záruka či garance nebudou platit pro závady způsobené normálním opotřebením, přetížením nebo nesprávným zacházením.
- Záruční nebo garanční nároky budou zamítnuty pro přístroje, které kupující pozměnil či změnil.

Likvidace



Elektrické spotřebiče, příslušenství a obaly se musí ekologicky recyklovat. Při likvidaci našich výrobků prosím dodržujte národní a místní předpisy. **Pro členské státy EU:** Nevyhazujte elektrické přístroje do domovního odpadu!

Garancija

- Za to orodje velja jamstvo ali garancija, ki jo nudi zadevni distributer/prodajalec. V primeru jamstvenega ali garancijskega zahtevka zaradi tovarniške ali proizvodne napake se lahko distributer po lastni presoji odloči za popravilo ali zamenjavo izdelka. Pravico do jamstva ali garancije je treba dokazati z računom ali potrdilom o dostavi. Grelni elementi niso vključeni v jamstvo ali garancijo.
- Dodatni jamstveni ali garancijski zahtevki so izključene, kar je predmet obveznih določb zakonodaje.
- Jamstvo ali garancija ne velja za okvare, ki jih povzroči običajna obraba, prekomerna obremenitev ali nepravilno rokovanje.
- Jamstveni ali garancijski zahtevki se zavrnejo za orodja, ki jih je spremenil kupec.

Odstranjevanje



Električne naprave, pribor in embalažo je treba reciklirati okolju primerno. Pri odstranjevanju naših izdelkov upoštevajte nacionalne in lokalne predpise. **Za države članice EU:** Električnih naprav ne odvrzite med gospodinjne odpadke.

Garanție

- În cazul acestui aparat, se aplică garanția acordată de distribuitorul/vânzătorul relevant. În cazul existenței unei garanții, defectele de fabricație vor fi reparate sau înlocuite de distribuitor, după cum consideră acesta. Garanția se va atesta pe baza unei facturi sau document de livrare. Elementele de încălzire nu fac obiectul garanției.
- Orice alte revendicări în materie de garanție sunt excluse, cu excepția celor ce fac obiectul prevederilor obligatorii ale legii.
- Garanția nu se aplică defectelor cauzate de uzură, suprasarcină sau manipulare defectuoasă.
- Revendicările în materie de garanție vor fi respinse în cazul aparatelor care au fost modificate de beneficiar.

Debarasare



Aparate electrice, accesoriile și ambalajele trebuie transportate la un centru de reciclare ecologic. La eliminarea produselor noastre, respectați reglementările naționale sau locale. **Pentru țările UE:** Nu aruncați uneltele electrice în gunoiul menajer!

Záruka

- Na tento prístroj sa vzťahujú záručné práva poskytované príslušným distribútorom/ predajcom. V prípade uplatnenia záručných nárokov budú výrobné chyby alebo chyby spracovania podľa uváženia distribútora odstránené formou opravy alebo výmeny. Záručné práva je nutné overiť pomocou faktúry alebo dodacieho dokumentu. Vyhrievacie prvky sú z tejto záruky vylúčené.
- Ďalšie záručné nároky sú s výnimkou povinných ustanovení zákona vylúčené.
- Záruka sa nevzťahuje na chyby spôsobené normálnym opotrebením a odieraním, preťažením alebo nesprávnou manipuláciou.
- Záručné nároky budú v prípade prístrojov, na ktorých kupujúci vykonal úpravy alebo zmeny, zamietnuté.

Likvidácia



Elektrické prístroje, príslušenstvo a obaly je potrebné odovzdať na ekologickú recykláciu. Pri likvidácii našich výrobkov dodržiavajte vnútroštátne a miestne predpisy. **Pre štáty EÚ:** Elektrické prístroje neodhadzujte do domového odpadu!

Гаранция

- За този инструмент трябва да се прилага гаранцията или гаранционните права, дадени от съответния дистрибутор/продавач. В случай на гаранция или гаранционни искове всякакви дефекти при производство или вследствие на некачествена работа, ще бъдат или отстранени, или подменени от дистрибутор по негово усмотрение. Гаранция или гаранционни права трябва да бъдат удостоверени чрез фактура или документ за доставка. Нагревателните елементи не са включени в гаранцията.
- Допълнителна гаранция или гаранционни искове се изключват съгласно условията на задължителните разпоредби на правото.
- Гаранцията не се прилага за дефекти, причинени от нормално износване или скъсване, претоварване или неправилна експлоатация.
- Гаранционните искове ще бъдат отхвърляни за инструменти, които са били преправяни или променени от купувача.

Изхвърляне



Електрически уреди, аксесоари и опаковки трябва да се предават за оползотворяване по съобразен с околната среда начин. При изхвърлянето на нашите продукти, моля, спазвайте националните и местните разпоредби. **Само за държави членки на ЕС:** не изхвърляйте електрическите си уреди заедно с домакинските отпадъци!

Garantii

- Sellele tööriistale kehtivad asjaomase turustaja/jaemüüja antavad garantiioigused. Kui garantiinõue esitatakse tootmis- või koostedefektide tõttu, siis turustaja remondib või asendab toote omal äranägemisel. Garantiiõiguste tõendamiseks tuleb esitada ostukviitung või tarnedokument. Kuumutuselementidele garantii ei kehti.
- Garantii ei hõlma kõrvalnõudeid, kui kohaldatavad õigusaktid lubavad kõrvalnõuete välistamist.
- Garantii ei kehti normaalsest kulumisest, ülekoormusest või väärkasutamisest põhjustatud kahjustuste.
- Kui ostja on tööriista ümber ehitanud või modifitseerinud, siis lükatakse garantiinõuded tagasi.

Kasutusest kõrvaldamine



Elektritööriistad, tarvikud ja pakendid tuleb keskkonnasäästlikult ringlussevõttu suunata. Elektriseadmed, tarvikud ja pakendid tuleb keskkonnasäästlikult ringlussevõttu suunata. Palun järgige meie toodete utiliseerimisel siseriiklikke ja kohalikke eeskirju. **ELi riikidele:** ärge visake elektritööriistu olmeprügi hulka!

Sutartinė garantija

- Šiam prietaisui taikomos garantijos ar sutartinės garantijos teisės, kurias suteikia atitinkamas platintojas arba pardavėjas. Jeigu pateikiami su garantija ar sutartine garantija susiję ieškiniai dėl bet kokių gamybinių arba kokybinių defektų, šie defektai platintojo nuožūra yra pašalinami arba atliekamas su jais susijęs pakeitimas. Garantijos ar sutartinės garantijos teisės pagrįstumas patvirtinamas pateikta sąskaita faktūra arba pristatymo dokumentu. Šildymo elementams garantijos ar sutartinės garantijos nuostatos nėra taikomos.
- Papildomi ieškiniai pagal garantiją ar sutartinę garantiją nėra įtraukiami atsižvelgiant į privalomąsias nacionalinių teisės aktų nuostatas.
- Garantija ar sutartinė garantija netaikoma tų defektų atžvilgiu, kurie atsiranda dėl įprasto nusidėvėjimo, perkrovos ar netinkamo naudojimo.
- Remiantis garantija ar sutartine garantija pateikti ieškiniai atmetami tų prietaisų atžvilgiu, kurie pirkėjo buvo perdaryti ar pakeisti.

Šalinimas



Elektriniai įrankiai, įranga ir pakuotės turi būti teikiami perdirti aplinkai tinkamu būdu. Šalindami mūsų produktus prašome laikytis nacionaliniuose ir vietiniuose teisės aktuose nustatytų reikalavimų. **ES valstybėms:** Elektriniai prietaisai neišmeskite subuitinėmis atliekomis!

Garantija

- Attiecībā uz šo ierīci spēkā ir garantijas tiesības, kuras piešķir attiecīgais izplatītājs/pārdevējs. Ja tiek iesniegta garantijas pretenzija, izplatītājs vai pārdevējs pēc saviem ieskatiem novērsīs ražošanas vai apstrādes defektus vai arī aizstās bojātās daļas. Garantijas tiesības ir jāpierāda, uzrādot rēķinu vai piegādes dokumentu. Uz sildelementiem garantija neattiecas.
- Papildu garantijas pretenzijas ir izslēgtas, ja vien uz tām nav attiecināmi obligāti likumā noteikti priekšraksti.
- Garantija nav spēkā uz bojājumiem, kuri radušies normāla nodiluma un nolietojuma, pārslodzes vai neatbilstošas izmantošanas rezultātā.
- Garantijas pretenzijas tiek noraidītas, ja tās pircējs ierīci ir pārveidojis vai izmainījis.

Utilizācija



Elektroierīces, piederumus un iepakojumu ir jānodod apkārtējai videi draudzīgai otrreizējai pārstrādei. Utilizējot mūsu ražojumus, lūdzam ievērot valstī un pašvaldībā spēkā esošos noteikumus. **ES dalībvalstīm:** Elektroiekārtas neizmetiet sadzīves atkritumos!

Гарантия

- Гарантию на настоящий инструмент предоставляют соответствующие дистрибьюторы/продавцы. Неисправности по гарантийным требованиям устраняются путем замены или ремонта инструмента на усмотрение дистрибьютора. Гарантия или гарантийное обслуживание предоставляются по предъявлении счета или накладной. Гарантия не распространяется на нагревательные элементы.
- Согласно действующему законодательству дополнительная гарантия не представляется и соответствующие гарантийные требования не принимаются.
- Гарантия не распространяется на повреждения, возникшие в результате естественного износа, чрезмерных нагрузок или использования не по назначению.
- Гарантийные требования по инструментам, конструкция которых была изменена покупателем, не принимаются.

Утилизация



Электрические приборы, принадлежности и упаковки должны утилизироваться в соответствии с требованиями по охране окружающей среды. Просим принять во внимание действующие в стране пользования и местные предписания при утилизации наших изделий. **Для стран ЕС:** не выбрасывайте электроприборы в хозяйственный мусор!

Garancia

- Për këtë vegël vlen garancia ose të drejtat e garancisë të dhëna nga shpërndarësi/shitësi përkatës. Në rast pretendimi për garancinë, defektet e mundshme të prodhimit apo të punimit do të riparohen ose zëvendësohen nga shpërndarësi sipas gjykimit të tij. Të drejtat e garancisë duhen verifikuar nga një faturë ose dokument dorëzimi. Elementet ngrohëse përjashtohen nga garancia.
- Pretendimet e mëtejshme për garanci përjashtohen, duke iu nënshtruar dispozitave detyruese ligjore.
- Garancia nuk vlen për defekte të shkaktuara nga konsumi normal, mbingarkesa apo përdorimi i papërshtatshëm.
- Pretendimet për garanci do të refuzohen për vegla që janë modifikuar apo ndryshuar nga blerësi.

Hedhja



Pajisjet elektrike, aksesorët e ambalazhet duhen ricikluar në një mënyrë korrekte për mjedisin. Për riciklimin e produkteve tona duhen pasur parasysh rregulloret kombëtare e lokale. **Për vendet e Bashkimit Evropian:** Mos i hidhni mbetjet e pajisjeve elektrike në mbeturinat e shtëpisë.

Jamstvo

- Za ovaj alat primjenjiva su prava s osnove garancije ili jamstva koje daje odnosni distributer/proizvođač. U slučaju zahtjeva s osnove garancije ili jamstva bilo kakvi nedostaci iz proizvodnje ili izrade bit će riješeni popravkom ili zamjenom od distributera prema njegovom nahođenju. Prava s osnove jamstva ili garancije moraju se potvrditi računom ili dokumentom o izvršenoj isporuci. Grijaći elementi isključeni su iz jamstva ili garancije.
- Dodatni jamstveni zahtjevi ili zahtjevi s osnove garancije isključeni su, podložno obveznim zakonskim odredbama.
- Jamstvo ili garancija ne primjenjuje se na nedostatke uzrokovane uobičajenim trošenjem, preopterećenjem ili nepravilnim rukovanjem.
- Jamstveni zahtjevi ili zahtjevi s osnove garancije odbijaju se za alate na kojima je kupac vršio izmjene ili promjene.

Zbrinjavanje



Električne uređaje, pribor i ambalažu uvijek treba odnijeti na ekološku oporabu. Prilikom zbrinjavanja naših proizvoda vodite računa o nacionalnim i lokalnim propisima. **Za države EU:** Ne zbrinjavajte električni uređaji u kućni otpad!

Garancija

- Za ovaj alat se primenjuje garancija ili prava na garanciju odobreni od strane dotičnog distributera/prodavca. U slučaju zahteva na garanciju bilo koji kvar u proizvodnji i izradi biće ili popravljen ili zamenjen od strane distributera prema njegovom slobodnom izboru. Garancija ili prava na garanciju moraju da budu potvrđena pomoću računa ili dokumenta o isporuci. Grejači su isključeni iz garancije.
- Dodatne garancije ili zahteve za garanciju su isključeni, i predmet su obavezним propisima zakona.
- Garancija se ne primenjuje na kvarove prouzrokovane uobičajenim habanjem, preopterećenjem ili nepravilnim rukovanjem.
- Garancija ili zahtevi za garanciju biće odbijeni za alate koji su modifikovani ili izmenjeni od strane kupca.

Odlaganje



Električni uređaji, dodatna oprema i ambalaža odlažu se na reciklažu, u skladu sa ekološkim propisima. Prilikom odlaganja naših proizvoda obratite pažnju na nacionalne i lokalne propise. **Za zemlje EU:** Ne odlažite proizvod zajedno sa kućnim otpadom!

Гаранција

- За овој алат важат правата за бесплатна гаранција и писмена гаранција што ги дава соодветниот дистрибутер/продавач. Во случај на барање за активирање на бесплатната гаранција или писмената гаранција, сите дефекти настанати при производството или изработката ќе бидат или поправени или дистрибутерот ќе ги замени деловите/алатката според неговото дискреционо право и слободна проценка. Правата за писмена гаранција или бесплатна гаранција треба да се утврдат со помош на фактура или документ за достава. Елементите за греење не се опфатени со писмената гаранција или бесплатната гаранција.
- Нема да се земаат предвид дополнителни барања за активирање на бесплатната гаранција или писмената гаранција, доколку тоа е во согласност со задолжителните законски одредби.
- Писмената гаранција или бесплатната гаранција нема да важат за дефекти предизвикани од вообичаено абеење и оштетување, преоптоварување или неправилно ракување.
- Барањата за активирање на писмената гаранција или бесплатната гаранција ќе бидат одбиени за алати што се модифицирани или променети од страна на купувачот.

Отстранување во отпад



Електричните уреди, дополнителната опрема и пакувањата треба да се рециклираат на начин што нема да наштети на животната средина. Ве молиме земете ги предвид државните и локалните прописи кога ги отстранувате нашите производи. **За земји членки на ЕУ:** Ве молиме не ги фрлајте електричните уреди во отпадот од домаќинството.

Гарантія

- Для даного інструмента діє гарантія або гарантійні права, видані відповідним дистрибу'тором або продавцем. У випадку виправданих гарантійних претензій щодо виробничих або технічних дефектів, ремонт або заміну запчастин виконує дистрибу'тор на свій розсуд. Гарантія виконується при наявності рахунка-фактури або накладної. Нагрівальні елементи не підлягають гарантії.
- Претензії на додаткову гарантію не підлягають виконанню, згідно з обов'язковими для виконання положеннями закону.
- Гарантія не поширюється на дефекти, зумовлені амортизацією, перенавантаженням або неправильним використанням у звичайних умовах.
- Претензії на гарантію буде відхилено у разі заміни інструменту продавцем.

Утилізація



Електроприлади, приладдя та упаковки мають направлятися на переробку для повторного використання згідно з нормами щодо захисту навколишнього середовища. Просимо взяти до уваги діючі в країні користування і місцеві приписи при утилізації наших виробів. **Для держав-членів ЄС:** Не викидати електроприлади разом з побутовим сміттям.



HAZET-WERK - Hermann Zerver GmbH & Co. KG
Güldenwerther Bahnhofstr. 25-29 | 42857 Remscheid/Germany

EU declaration of conformity

(in terms of the EC machinery directive 2006/42/EC; Appendix II A)

HAZET-WERK - Hermann Zerver GmbH & Co. KG
Güldenwerther Bahnhofstr. 25-29, 42857 Remscheid/Germany

as manufacturer hereby declares that the product

Designation: Hot Air Tool
Type: 1990N-010

is in conformity with the provisions of the following EU directives:

EU directives 2006/42/EC (Machinery Directive)
2014/30/EU (EMC Directive)
2011/65/EU (RoHS Directive)

The following harmonised standards have been applied:

Harmonised standards EN ISO 12100
EN 60335-1, EN 60335-2-45
EN 55014-1, EN 55014-2, EN 61000-3-2, EN 61000-3-3
EN 61000-3-11 (Zmax), EN 61000-3-12, EN 61000-6-2
EN IEC 63000

Authorised documentation representative: Sandra Müller, CTO

Remscheid, 04.01.2021

.....
Guido Schmidt
Geschäftsführer



www.hazet.de

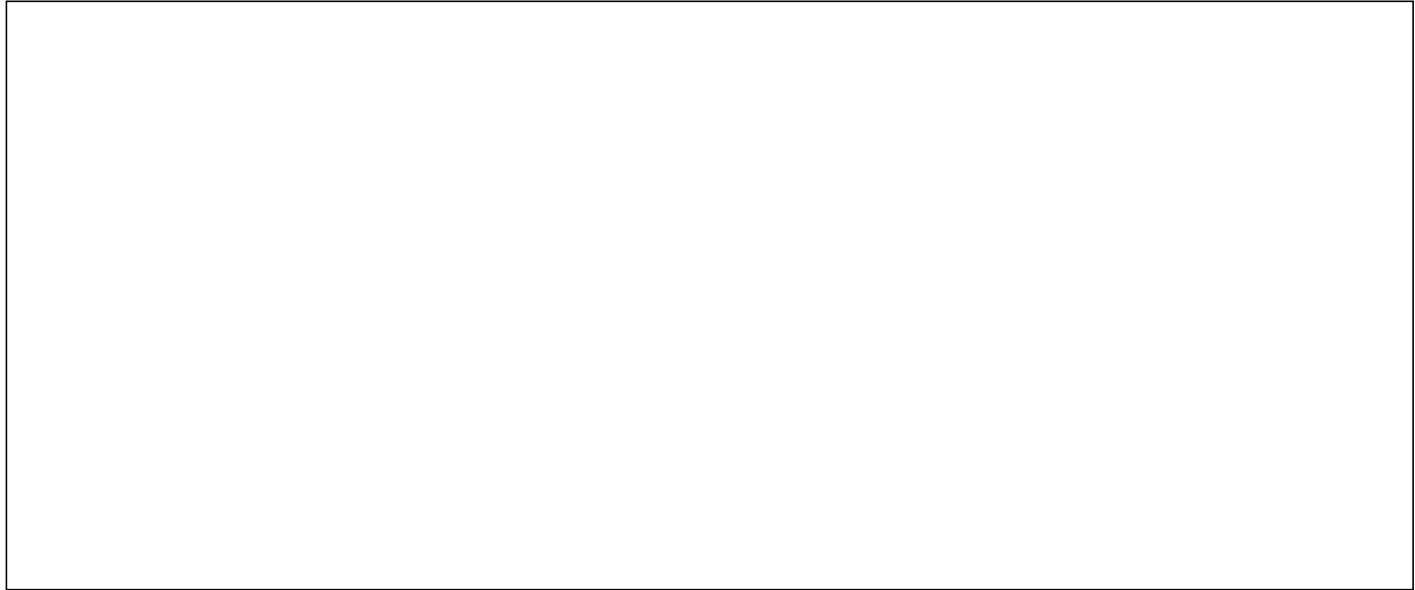

HAZET 1990N-010 / Ident no. 126.370 / 01.2021

HAZET-WERK Hermann Zerver GmbH & Co. KG

Güldenwerther Bahnhofstrasse 25 – 29

42857 REMSCHEID · GERMANY

Tel: +49 (0) 21 91 / 792-0

Fax: +49 (0) 21 91 / 792-200

www.hazet.de

info@hazet.de

© Copyright by HAZET